

Bushnell®

L A S E R R A N G E F I N D E R S

SCOUT 1000

A R C

SKU# 201932/201942

Literature #: 98-1358/07-11

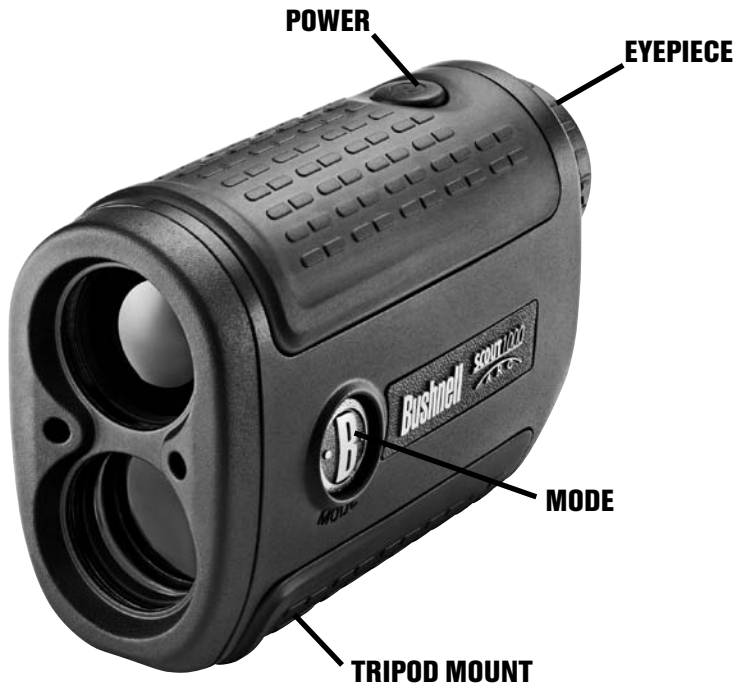

POWER

EYEPIECE

MODE

TRIPOD MOUNT

English.	4
French.	27
Spanish.	52
German.	77
Italian.	102
Portuguese.	127

Congratulations on your purchase of the Bushnell® Scout™1000 ARC™ Laser Rangefinder. The Scout™1000 ARC is a precision Laser Rangefinding optical instrument designed to provide many years of enjoyment. This booklet will help you achieve optimum performance by explaining its adjustments and features as well as how to care for this device. To ensure optimal performance and longevity, please read these instructions before using your Scout™1000 ARC laser rangefinder.

HOW OUR DIGITAL TECHNOLOGY WORKS

The Scout™1000 ARC™ emits invisible, eye safe, infrared energy pulses. The Scout™ 1000's Advanced Digital microprocessor and ASIC chip (Application-Specific Integrated Circuit) results in instantaneous and accurate readings every time. Sophisticated digital technology instantaneously calculates distances by measuring the time it takes for each pulse to travel from the rangefinder, to the target, and back.

RANGING ACCURACY

The ranging accuracy of the Scout™1000 is plus or minus one yard / meter under most circumstances. The maximum range of the instrument depends on the reflectivity of the target. The maximum distance for most objects is 650 yards / 594 meters while for highly reflective objects the maximum is 1000 yards / 914 meters. Note: You will get both longer and shorter maximum distances depending on the reflective properties of the particular target and the environmental conditions at the time the distance of an object is being measured.

The color, surface finish, size and shape of the target all affect reflectivity and range. The brighter the color, the longer the range. White is highly reflective, for example, and allows longer ranges than the color black, which is the least reflective color. A shiny finish provides more range than a dull one. A small target is more difficult to range than a larger target. The angle to the target also has an effect. Shooting to a target at a 90 degree angle (where the target surface is perpendicular to the flight path of the emitted energy pulses) provides good range while a steep angle on the other hand, provides limited ranging. In addition, lighting conditions (e.g. the amount of sunlight) will affect the ranging capabilities of the unit. The less light (e.g. overcast skies) the farther the unit's maximum range will be. Conversely, very sunny days will decrease the unit's maximum range.

GETTING STARTED

INSERTING THE BATTERY

Remove the battery cap with a coin by rotating the cap counter clockwise and insert a 3-volt lithium battery into the compartment positive end first, then replace the battery cap.

NOTE: It is recommended that the battery be replaced at least once every 12 months.

Low Battery Indicator: If the " 108 " is displayed within the in-view readout, this means "low battery" or battery charge is getting low and the 3-volt lithium battery should be replaced.

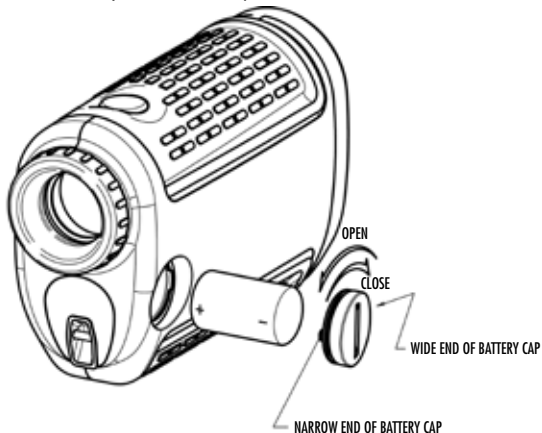
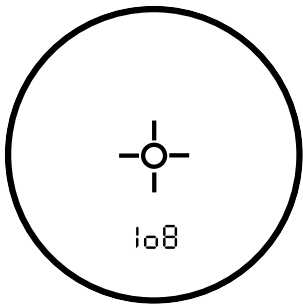

ADJUSTING THE EYEPIECE

Your Scout™ 1000 is constructed with an adjustable eyepiece (+/- 2 Diopter Adjustment) that allows one to focus the LCD display relative to the image. For users without eyeglasses, simply rotate the eyepiece until the reticle and object distanced to are in focus to your eye. If you wear glasses, make sure the eyecup is folded in the down position as this will bring your eye closer the eyepiece lens allowing you to see a full field of view and then rotate the eyepiece until the reticle and object distanced to are in focus to your eye.

OPERATIONAL SUMMARY

While looking through the 5x eyepiece, depress the power button once to activate the in-view Liquid Crystal Display (LCD). Place the aiming circle (located in the center of the field of view) upon a target at least 5 yards away, depress and hold the power button down until the range reading is displayed near the bottom of the in-view display. Crosshairs surrounding the aiming circle indicate that the laser is being transmitted. Once a range has been acquired, you can release the power button. The crosshairs surrounding the aiming circle will disappear once the power button has been released (i.e. the laser is no longer being transmitted). Note: Once activated, the LCD will remain active and display the last distance measurement for 30 seconds. You can depress the power button again at any time to distance to a new target. As with any laser device, it is not recommended to directly view the emissions for long periods of time with magnified lenses. The maximum time the laser is transmitted (fired) is 10 seconds. To re-fire, press the button down again.

LIQUID CRYSTAL DISPLAY (LCD) INDICATORS

Your Scout™ 1000 LCD incorporates illuminated indicators that advise the user unit of measure, when the laser is actively firing, when a target has been acquired, and targeting modes. A summary of these features is presented below:

UNIT OF MEASURE OPTIONS

The Scout™ 1000 can be used to measure distances in yards or meters. The unit of measure indicators are located in the lower right portion of the LCD. To select between yards and meters, press and release the POWER button to turn on the unit (on top of the unit), look through the eyepiece, depress the "MODE" button (left side of the unit) and hold it down for approximately 5 seconds. The word "SETUP" will appear at the top of the LCD display and the current unit of measure, "Y" for yards or "M" for Meters will flash in the LCD and the SETUP icon will still be displayed. Pressing the MODE button will toggle the unit of measure.

When the desired unit of measure is displayed, press the POWER button to accept the unit of measure and to return to the normal operating menu. The Scout™ 1000 will return to the last unit of measure setting used each time the unit is turned on.

ACTIVE LASER

Crosshairs surrounding the aiming circle indicate that the laser is being transmitted. Once a range has been acquired, you can release the power button. The crosshairs surrounding the circle will disappear once the power button has been released (i.e. the laser is no longer being transmitted).

SELECTIVE TARGETING™ MODES

The Scout™ 1000 was especially designed with hunters in mind. The selective targeting modes allow you to adjust the performance parameters of the unit to suit your specific situation and environment. To move from one mode to another, press the POWER button once to turn on the unit. While looking through the eyepiece, press the MODE button and quickly release. The different targeting modes available and mode indicators are listed below:

Standard with Automatic SCAN (LCD Indicator – none) This setting allows most targets to be distanced up to 1000 yards. Used for moderately reflective targets that are typical of most distancing situations. The minimum distance in the standard mode is 5 yards. To use the Automatic SCAN feature, simply hold down on the POWER button for approximately 3 seconds and move the rangefinder from object to object while leaving the POWER button depressed. Automatic SCAN will allow the range to be continuously updated as multiple objects are targeted.

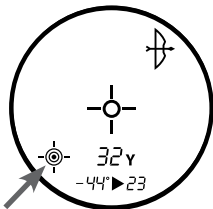
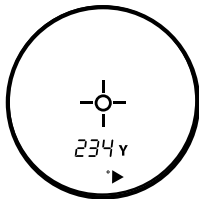

BullsEye™ (LCD Indicator - ☉) This advanced mode allows easy acquisition of small targets and game without inadvertently getting distances to background targets that have stronger signal strength. When more than one object has been acquired, distance of the closer object will be displayed and a crosshair will surround the BullsEye™ indicator informing the user that distance to the closer object is being displayed in the LCD.

Once in this mode, press the POWER button to turn the unit on. Next, align the aiming circle onto the object (i.e. deer) that you want distance to. Next, press and hold the POWER button and move the laser slowly over the deer until crosshairs surround the BullsEye indicator. If the laser beam recognized more than one object (i.e. deer and background trees), distance of the closer object (i.e. deer) will be displayed and crosshairs will surround the BullsEye indicator informing the user that distance to the closer object is being displayed in the LCD (Figure 1). There may be times when only the laser beam only sees one object in its path. In this case, the distance will be displayed, but because more than one object was not acquired, crosshairs will not surround the BullsEye indicator.



Figure 1

TIP: While pressing the POWER button, you can move the device slowly from object to object and intentionally force the laser to hit multiple objects to ensure that you are only displaying the closest of the objects recognized by the laser.

Brush™ (LCD Indicator - 🌳) This advanced mode allows objects such as brush and tree branches to be ignored so that distance only to background objects are displayed. When more than one object has been acquired, distance of the further object will be displayed and a circle will surround the Brush™ indicator informing the user that distance of the farthest object is being displayed in the LCD.

Once in this mode, press the POWER button to turn the unit on. Next, align the aiming circle onto the object that you want distance to. Next, press and hold the POWER button and move the laser slowly over the object until a circle surrounds the Brush indicator. If the laser beam recognized more than one object (i.e. close-up tree branch and a deer in the background), distance of the further object (i.e. deer) will be displayed and a circle will surround the brush indicator informing the user that distance to the farther object is being displayed in the LCD (Figure 2). There may be times when only the laser beam only sees one object in its path. In this case, the distance will be displayed, but because more than one object was not acquired, the circle will not surround the Brush indicator.

TIP: While pressing the POWER button, you can move the device slowly from object to object and intentionally force the laser to hit multiple objects to ensure that you are only displaying the furthest of the objects recognized by the laser.

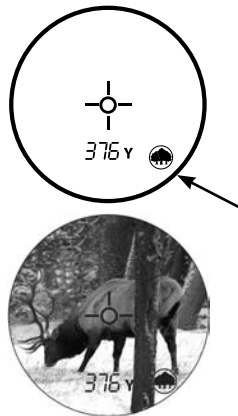

Figure 2

Once the device has shut off, the unit will always default back to the last targeting mode used.

OPTICAL DESIGN

Magnification and Coatings

The Scout™1000 ARC™ features 5x magnification and Multi-Coated optics. A liquid crystal display (LCD) is mounted within the optical system and when activated, displays a reticle for targeting, yards / meters, and Mode indicators. Inherent in the manufacturing process are small black spots that appear in the optical system. These are a natural characteristic of the LCD and cannot be fully eliminated in the manufacturing process. They do not affect the distancing performance of the unit.

RAINGUARD™ HD

The outer surfaces of the objective and eyepiece lenses are coated with RainGuard™ HD. RainGuard™ HD is Buhsnell's permanent, patented, hydrophobic (water repellent) lens coating that prevents fogging by causing condensation from rain, sleet, snow or even your own breath to bead up into much smaller droplets than on standard coatings. Smaller uniform droplets scatter less light which results in a clearer, brighter view.

TRIPOD MOUNT

Molded into the bottom of your Scout™ 1000 is a threaded tripod mount that will allow you to attach a tripod for a more stable operation during long periods of use.

Scout 1000™ with ARC™ (Angle Range Compensation): In addition to all of the features described above, the Scout™ 1000 ARC™ is an advanced premium laser rangefinder featuring a built-in accelerometer-based inclinometer that digitally displays the exact angle from -60 to +60 degrees of elevation and is +/- 1.0 degree accurate.

The Bushnell® Scout™1000 with ARC™ solves a problem hunters have been faced with for years. The problem: Bow and rifle hunters have struggled with extreme uphill and downhill angles because of how these angles alter true horizontal distance to your target. The Solution: ARC's integrated inclinometer provides elevation angle to allow for distance compensation when targeting objects that are either uphill or downhill. This data is then combined with internal algorithmic ballistic formulas.

ARC (Angle Range Compensation) Modes



Bow Mode (): Displays line of sight distance, degree of elevation, and true horizontal distance from 5-99 yards / meters and a maximum inclination of +/- 60°.

Rifle Mode (): Calculates and displays the amount of bullet drop, at the target in inches or centimeters. The amount of bullet drop is determined by the line of sight distance to the target, degree of elevation, along with the specific ballistic characteristics of the caliber and ammunition load. When you range your target, the line of sight, degree of elevation, and bullet-drop/holdover in inches or centimeters will be displayed from 100 to 800 yards/meters with a maximum inclination of +/- 60°. One of eight ballistic groups (identified as A, B, C, D, E, F, G, and H) for center fire rifles and two ballistic groups (Identified as I and J) for Black Powder / Muzzleloaders can be selected by the user, with each formula representing a given combination of caliber and loads. The ballistic groups are selected by the user in the SET-UP menu.

Regular Mode ($r\bar{E}\bar{E}$): This mode does not provide any degree of elevation or compensated distance, but instead, line of sight distance only.

MENU SETUP – SELECTION of BOW, RIFLE, REGULAR MODES and UNIT OF MEASURE

There are two ARC (Angle Range Compensation) modes and one REGULAR mode. The two ARC modes are BOW mode and RIFLE mode.

To select between these modes, first turn the unit “ON” by pressing and releasing the POWER button. Next, press and hold the MODE button for five seconds. The “SETUP” display icon will light and the current compensation mode will be identified by either the “BOW” symbol (), the “RIFLE” symbol () lit with one of the ballistic groups (A thru J) displayed and flashing, or no indicators lit and the message ($r\bar{E}\bar{E}$) flashing in the bottom of the LCD.

The modes can be cycled through in a circular fashion by pressing and releasing the mode button. The order of modes is as follows: BOW, RIFLE A, RIFLE B, RIFLE C, RIFLE D, RIFLE E, RIFLE F, RIFLE G, RIFLE H, RIFLE I, RIFLE J, REG, etc. When the bow selection is displayed, the “BOW” icon will flash and when a “RIFLE” selection is displayed, the “RIFLE” icon will be steady, but the ballistic group will be flashing toward the bottom of the LCD. When the ($r\bar{E}\bar{E}$) is displayed, the message ($r\bar{E}\bar{E}$) will flash near the bottom of the LCD.

Once the desired distance compensation mode is displayed, select it by pressing and releasing the POWER button. Following this selection, the current unit of measure, “Y” for yards or “M” for meters will flash in the LCD and the SETUP icon is still lit. Pressing the MODE button will toggle the unit of measure. When the desired unit of measure is displayed, press the POWER button to accept the unit of measure

and to return to the normal operating menu. Upon returning to the normal operating menu, the current compensation mode and unit of measure will be identified in the LCD as indicated below.

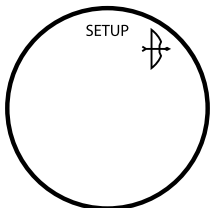

SETUP menu

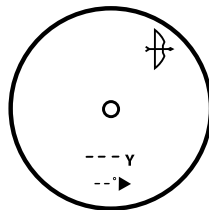

Normal Operating Menu

When the unit automatically powers down, operation will always return to the normal operation (i.e. away from SETUP) with the last used ARC mode active (i.e. BOW, RIFLE, or REGULAR) along with the last used TARGETING modes active (Standard SCAN, BULLSEYE, or BRUSH). If the unit turns off while in the SETUP menu, the unit will always return to the last mode(s) still active.

Once the range is displayed, continue to hold the POWER button down for approximately 2 seconds while holding the aiming circle on the object and keeping the unit as steady as possible so as to allow the inclinometer enough time to measure angle. Then release the POWER button. Once you have released the power button, a degree of angle and compensated range will be displayed beneath the line of sight distance as seen in the images below.

BOW MODE EXAMPLE

Line of sight is 32 yards, angle is -44 degrees, and the Angle Range Compensated distance is 23 yards. The "►" means "play" or "shoot as," so instead of shooting as 32 yards, shoot as 23 yards. If you were to shoot as if 32 yards, you would shoot over the top of the deer because of the severe angle.

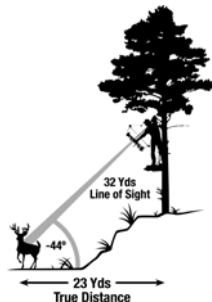

If in BOW mode, the line of sight distance will display in the primary numeric display and the inclination and horizontal distance will display in the secondary numeric displays. Bushnell determined through extensive testing and interviews with high-profile bow hunting experts that multiple bow ballistic groups were not necessary. Bow-hunters want to know true horizontal distance because that is how they practice shooting, and once they confidently know that, they can make any necessary adjustments. Giving the bow-hunter anything else other than horizontal distance creates additional confusion and uncertainty.

Many people mistakenly believe that uphill shots perform differently from downhill shots because of gravity. However, it is not due to gravity, but more of an aberration of the sighting system used on bows.

The sighting pin on a bow resides several inches above the mechanical axis of the arrow. For example, when one is aiming 23 degrees up an incline, the arrow is at a different angle.

RIFLE MODE EXAMPLE

Line of sight is 376 yards, angle is -33 degrees, and the bullet-drop/holdover is 28 inches. ARC not only takes into account ballistic data based off your caliber and load from distances of 100-800 yards, but also compensates for any uphill and downhill angles which also affect bullet-drop.

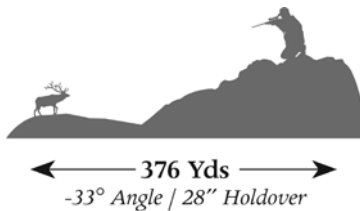

If in RIFLE mode, the ballistic group will be displayed in the bullet drop numeric field anytime that the primary numeric display is showing dashes (i.e. no target acquired). When a target is acquired in RIFLE mode, the line of sight distance will display in the secondary numeric displays. The "IN" icon (i.e. inches) will light next to the bullet drop numeric display, if the unit of measure is set to Yards (Y). If the unit of measure is set to Meters (M), the bullet drop will be calculated and displayed in centimeters and the "IN" icon will be turned off. If the bullet drop / hold over number is blinking, this means the user should add 100 to the number blinking.

REGULAR MODE

This mode does not provide any degree of elevation or compensated distance, but instead, line of sight distance only. The will still appear below the line of sight numeric display, but there will not be any information displayed in this secondary numeric display.

Regular Mode

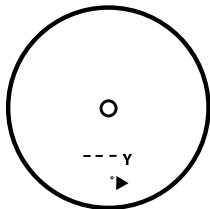

KNOWING WHICH BALLISTIC GROUP TO SELECT

Bushnell engineers have worked with Sierra® Bullets' ballistic programs and grouped many of the most popular calibers and loads into eight ballistic groups (A,B,C,D,E,F,G,H). Once you know what caliber

and load you are shooting simply look through the chart to determine which one of the eight ballistic groups match with your particular load and caliber. For Muzzleloaders, we have worked with PowerBelt Bullets to incorporate ballistic data into two ballistic groups (I and J).

POPULAR CALIBER & LOAD COMBINATIONS**BALLISTIC GROUP**

Federal Cartridge .224 dia. 22-250 Rem, 55 gr. Bear Claw at 3600 fps	G
Federal Cartridge .224 dia. 22-250 Rem, 60 gr. Partition at 3500 fps	F
Remington Arms .224 dia. 22-250 Remington Arms , 50 gr. V-Max at 3725 FPS	H
Remington Arms .224 dia. 22-250 Remington Arms , 55 gr. PSP at 3680 FPS	G
Winchester .224 dia. 22-250 Rem, 55 gr. Ballistic Silvertip at 3680 FPS	H
Winchester .224 dia. 22-250 Rem, 55 gr. PSP at 3680 FPS	G
Federal Cartridge .277 dia. 270 Win, 150 gr. Ballistic Tip at 3060 fps	F
Federal Cartridge .277 dia. 270 Win, 150 gr. Partition at 3000 fps	F
Remington Arms .277 dia. 270 Win, 140 gr. PSPCL Ultra at 2925 FPS	E
Remington Arms .277 dia. 270 Win, 150 gr. SPCL at 2850 FPS	D
Winchester .277 dia. 270 Win, 150 gr. Partition Gold at 2930 FPS	E
Winchester .277 dia. 270 Win, 150 gr. PP-Plus at 2950 FPS	E
Federal Cartridge .308 dia. 30-06 Spring, 180 gr. AccuBond at 2700 FPS	D
Federal Cartridge .308 dia. 30-06 Spring, 180 gr. Bear Claw at 2700 FPS	D
Remington Arms .308 dia. 30-06 Springfield, 180 gr. A-Frame at 2700 FPS	D
Remington Arms .308 dia. 30-06 Springfield, 180 gr. BRPT at 2700 FPS	D
Winchester .308 dia. 30-06 Sprg, 180 gr. FailSafe at 2700 FPS	D
Winchester .308 dia. 30-06 Sprg, 180 gr. Partition Gold at 2750 FPS	D
Federal Cartridge .308 dia. 300 WSM, 180 gr. AccuBond at 2960 fps	F
Federal Cartridge .308 dia. 300 WSM, 180 gr. Bear Claw at 3025 fps	F
Winchester .308 dia. 300 WSM, 180 gr. Ballistic Silver Tip at 3010 FPS	F
Winchester .308 dia. 300 WSM, 180 gr. Fail Safe at 2970 FPS	F
Remington Arms .308 dia. 300 R.S.A.U.M., 180 gr. PSPCL Ultra at 2960 FPS	E
Remington Arms .308 dia. 300 Wby Mag, 180 gr. PSPCL at 3120 FPS	F

Above are a few of the most popular caliber / load combinations. The enclosed Ballistics CD contains approximately 1000 caliber and load combinations. Simply load the CD into your computer CD drive and follow the instructions on your screen. This complete list can also be found on Bushnell's website (www.bushnell.com).

After you have determined which ballistic group corresponds to your caliber and load, select this ballistic group (See MENU SETUP above). The internal formula will determine amount of bullet drop / holdover in inches or centimeters based upon distance, angle, and ballistics of your caliber and load.

NOTE: All bullet drop / holdover data for ballistic settings A, B, C, D, E, F, G, and H assumes the rifle has been sighted in at 100 yards. Bullet drop / holdover data for ballistic setting I and J assume the muzzleloader has been sighted in at 150 yards.

This state-of-the-art digital technology allows the hunter or shooter to know precisely where to hold for an effective shot. This information should be treated as a helpful guide or tool and in no way should it ever replace practice and familiarity with your rifle, cartridge and load. We encourage practice shooting at different ranges so you know how your rifle, cartridge and load will perform under various conditions. Always know what is behind your bullet; if you don't know, don't take the shot.

EXAMPLE

You have a 300 WSM and are shooting the following Winchester brand load: 180 gr. Ballistic Silver Tip bullet at 3010 FPS muzzle velocity. This combination falls under Ballistic Group "F". After setting the rangefinder to ballistic group "F", go to the range and sight in your riflescope at 100 yards. If you then take a shot at a target at 317 yds, the bullet drop will be 9 inches. If the shot is at angle of 27 degrees upward, then the corrected bullet drop will be 8 inches.

WHAT IF YOUR CALIBER IS NOT LISTED?

While we have taken great care to include as many calibers and brand names in our ballistics tables, new loads are always being developed. In addition, some shooters load their own ammunition with unique ballistic characteristics. If you cannot find your load in our ballistic tables, you can still use the bullet drop feature of the laser rangefinder. As above, sight in your rifle at 100 yds. Then shoot the rifle, without adjusting the riflescope, at 300 yds. Measure the bullet drop from the point of aim. Using this drop, select the ballistic group from below. If you will be shooting longer distances then you may want to check the bullet drop at 500 yds. Because there is enormous variation in rifle barrels, chambers, and hand loads, you should thoroughly test the ballistic setting before actual hunting. You may need to move up or down one group depending upon your tests.

If Bullet Drop is:	@300 yds	@300 m	@500 yds	@500 m
Use:				
A	25-31 inches	63-79 cm	114-146 inches	291-370 cm
B	20-25 inches	50-63 cm	88-114 inches	225-291 cm
C	16-20 inches	40-50 cm	72-88 inches	182-225 cm
D	13-16 inches	34-40 cm	61-72 inches	155-182 cm
E	12-13 inches	30-34 cm	55-61 inches	139-155 cm
F	10-12 inches	25-30 cm	47-55 inches	119-139 cm
G	8-10 inches	20-25 cm	39-47 inches	99-119 cm
H	Less than 8 inches	Less than 20 cm	Less than 39 inches	Less than 99 cm

SPECIFICATIONS:

Dimensions: Measuring 4.3 x 2.9 x 1.7 inches

Weight: 6.7 oz.

Ranging Accuracy: +/- 1 yard

Range: 5-1000 Yards / 5-914 Meters

Magnification: 5x

Objective Diameter: 24 mm

Optical Coatings: Multi-Coated

RainGuard HD Coating

Display: LCD

Power Source: 3-volt lithium (included)

Field Of View: 367 ft. @ 1000 yards

Extra Long Eye Relief: 21 mm

Exit Pupil: 4.8 mm

Built-In Tripod Mount

Includes battery, carrying case and strap

CLEANING

Gently blow away any dust or debris on the lenses (or use a soft lens brush). To remove dirt or fingerprints, clean with a soft cotton cloth, rubbing in a circular motion. Use of a coarse cloth or unnecessary rubbing may scratch the lens surface and eventually cause permanent damage. For a more thorough cleaning, photographic lens tissue and photographic-type lens cleaning fluid or isopropyl alcohol may be used. Always apply the fluid to the cleaning cloth - never directly on the lens.

TWO-YEAR LIMITED WARRANTY

Your Bushnell® product is warranted to be free of defects in materials and workmanship for two years after the date of purchase. In the event of a defect under this warranty, we will, at our option, repair or replace the product, provided that you return the product postage prepaid. This warranty does not cover damages caused by misuse, improper handling, installation, or maintenance provided by someone other than a Bushnell Authorized Service Department.

Any return made under this warranty must be accompanied by the items listed below:

- 1) A check/money order in the amount of \$10.00 to cover the cost of postage and handling
- 2) Name and address for product return
- 3) An explanation of the defect
- 4) Proof of Date Purchased
- 5) Product should be well packed in a sturdy outside shipping carton, to prevent damage in transit, with return postage prepaid to the address listed below:

IN U.S.A. Send To:

Bushnell Outdoor Products
Attn.: Repairs
8500 Marshall Drive
Lenexa, Kansas 66214

IN CANADA Send To:

Bushnell Outdoor Products
Attn.: Repairs
25A East Pearce Street, Unit 1
Richmond Hill, Ontario L4B 2M9

For products purchased outside the United States or Canada please contact your local dealer for applicable warranty information.

In Europe you may also contact Bushnell at:

BUSHNELL Outdoor Products GmbH
European Service Centre
MORSESTRASSE 4
D- 50769 KÖLN
GERMANY

Tel: +49 (0) 221 709 939 3

Fax: +49 (0) 221 709 939 8

This warranty gives you specific legal rights.

You may have other rights which vary from country to country.

©2011 Bushnell Outdoor Products

TROUBLE SHOOTING TABLE

If unit does not turn on - LCD does not illuminate:

- Depress POWER button.
- Check and if necessary, replace battery.

If unit powers down (display goes blank when attempting to power the laser):

- The battery is either weak or low quality. Replace the battery with a good quality 3-volt lithium battery.

If target range cannot be obtained:

- Make sure LCD is illuminated.
- Make sure that the power button is being depressed.
- Make sure that nothing, such as your hand or finger, is blocking the objective lenses (lenses closest to the target) that emit and receive the laser pulses.
- Make sure unit is held steady while depressing power button.

NOTE: The last range reading does not need to be cleared before ranging another target. Simply aim at the new target using the LCD's reticle, depress the power button and hold until new range reading is displayed.

Specifications, instructions, and the operation of these products are subject to change without notice.

FCC NOTE

This equipment has been tested and found to comply with the limits for a Class B digital device, pursuant to Part 15 of the FCC Rules. These limits are designed to provide reasonable protection against harmful interference in a residential installation. This equipment generates, uses and can radiate radio frequency energy and, if not installed and used in accordance with the instructions, may cause harmful interference to radio communications. However, there is no guarantee that interference will not occur in a particular installation. If this equipment does cause harmful interference to radio or television reception, which can be determined by turning the equipment off and on, the user is encouraged to try to correct the interference by one or more of the following measures:

- Reorient or relocate the receiving antenna.
- Increase the separation between the equipment and receiver.
- Connect the equipment into an outlet on a circuit different from that to which the receiver is connected.
- Consult the dealer or an experienced radio/TV technician for help.

Shielded interface cable must be used with the equipment in order to comply with the limits for a digital device pursuant to Subpart B of Part 15 of FCC Rules.

FDA SAFETY

Class 1 laser product in accordance with IEC 60825-1:2007.

Complies with 21 CFR 1040.10 and 1040.11 for laser products except for deviations pursuant to Laser Notice No. 50, dated June 24, 2007.

Caution: There are no user controls, adjustments or procedures. Performance of procedures other than those specified herein may result in access to invisible laser light.





FRANÇAIS

Bushnell[®]

L A S E R R A N G E F I N D E R S

SCOUT *1000*

A R C

SKU# 201932/201942

Lit. #: 98-1358/07-11

MARCHE/ARRÊT (ALIMENTATION)

OCULAIRE



MODE

MONTURE DE TRÉPIED

Nous vous félicitons pour l'achat de votre télémètre laser Bushnell® Scout™1000 ARC™. Le Scout™1000 ARC™ est un instrument optique de télémétrie laser de précision conçu pour offrir de nombreuses années d'utilisation. Ce manuel décrit les différents réglages et fonctions, ainsi que l'entretien de l'appareil, afin d'obtenir des résultats optimum. Pour assurer des performances et une longévité optimum, veuillez lire ces instructions avant d'utiliser votre télémètre laser Scout™1000 ARC™.

COMMENT NOTRE TECHNOLOGIE FONCTIONNE

Le Scout™1000 émet des impulsions d'énergie infrarouge invisible sans danger pour les yeux. Le microprocesseur Advanced Digital et le circuit intégré spécialisé (ASIC) du Scout™ 1000 produisent des mesures précises et instantanées. La technologie numérique sophistiquée assure un calcul instantané des distances par la mesure de la durée nécessaire à chaque impulsion pour effectuer l'aller-retour entre le télémètre et la cible.

PRÉCISION EN DISTANCE

La précision de la mesure de distance du Scout™1000 est de plus ou moins un mètre / yard dans la majorité des cas. La portée maximale de l'appareil dépend de la réflectivité de la cible. La distance maximale pour la majorité des objets est de 650 yards / 594 mètres et de 1000 yards / 914 mètres pour les objets hautement réfléchissants. Remarque : Les distances maximales obtenues peuvent être supérieures ou inférieures en fonction des propriétés réfléchissantes de la cible considérée et des conditions ambiantes au moment de la mesure de distance.

La couleur, l'état de surface, la taille et la forme de la cible sont autant de facteurs influant sur la réflectivité et la portée. La portée est d'autant plus longue que la couleur est vive. Le blanc, par exemple, est fortement réfléchissant et permet des portées supérieures au noir, qui est la couleur la moins réfléchissante. Une finition brillante permet une portée plus longue qu'une surface terne. Une cible de petite taille rend la mesure plus difficile qu'une cible plus grande. L'orientation de la cible a également un effet sur la mesure. La visée d'une cible à un angle de 90 degrés (où la surface de la cible est perpendiculaire au trajet des impulsions émises) offre une bonne portée de mesure, alors qu'un angle très fermé réduit la portée de l'appareil. En outre, les conditions d'éclairage (ensoleillement, par ex.) influent les capacités de mesure de distance de l'appareil. Moins il y a de lumière (ciel couvert, par ex.) et plus la portée maximale de l'appareil est importante. Par contre, les jours très ensoleillés, la portée maximale de l'appareil est réduite.

COMMENT DÉMARRER

MISE EN PLACE DE LA PILE

Ouvrir le capuchon de pile en le tournant dans le sens inverse des aiguilles d'une montre à l'aide d'une pièce de monnaie, puis placer une pile au lithium de 3 volts, borne positive d'abord, et refermer le capuchon.

REMARQUE : Il est conseillé de changer la pile au minimum tous les 12 mois.

Indicateur de décharge de la pile : L'affichage de " 108 " dans l'oculaire signifie que la charge de la pile est faible et que la pile au lithium de 3 volts doit être changée.

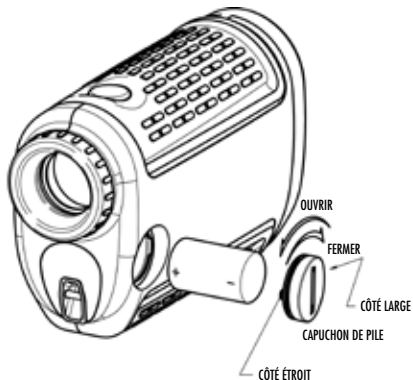
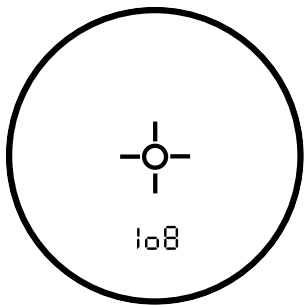

RÉGLAGE DE L'OCULAIRE

Le Scout™ 1000 comporte un oculaire réglable (+/- 2 dioptries) permettant la mise au point de l'affichage LCD par rapport à l'image. Pour les observateurs ne portant pas de lunettes, il suffit de tourner l'oculaire jusqu'à ce que le réticule et l'objet visé apparaissent nets. Avec des lunettes correctrices, veiller à replier l'ocillon de manière à rapprocher l'œil de l'oculaire et à voir le champ de vision en entier, puis tourner l'oculaire jusqu'à ce que le réticule et l'objet visé apparaissent nets.

FONCTIONNEMENT EN BREF

Tout en observant à travers l'oculaire 5x, appuyer une fois sur le bouton de marche pour activer l'affichage à cristaux liquides (LCD) dans l'oculaire. Placer le cercle de visée (situé au centre du champ de vision) sur une cible placée à au moins 5 mètres de distance puis appuyer sur le bouton de marche et le tenir enfoncé jusqu'à ce qu'une mesure de distance s'affiche au bas de l'écran. Des fils croisés s'affichent autour du cercle pendant l'émission d'impulsions laser. Une fois la mesure effectuée, le bouton de marche peut être relâché. Les fils croisés autour du cercle de visée disparaissent quand le bouton est relâché (arrêt de l'émission laser). Remarque : Une fois activé, l'affichage LCD reste actif et indique la distance mesurée pendant 30 secondes. Appuyer à nouveau sur le bouton de marche à tout moment pour mesurer distance d'une nouvelle cible. Comme avec tout appareil laser, il est déconseillé d'observer directement les émissions d'impulsion avec des verres grossissants pendant une durée prolongée. La durée maximale d'émission du laser est de 10 secondes. Pour émettre une nouvelle fois, appuyer de nouveau sur le bouton.

INDICATEURS DE L'AFFICHAGE À CRISTAUX LIQUIDES (LCD)

YL'affichage LCD du Scout™ 1000 comporte des indicateurs lumineux qui informent l'utilisateur de l'unité de mesure, lorsque l'émission laser est activée, lorsque la cible est acquise et quels sont les modes de visée. Ces fonctions sont récapitulées ci-dessous :

OPTIONS D'UNITÉ DE MESURE

Le Scout™ 1000 permet de mesurer les distances en yards et en mètres. Les indicateurs d'unité de mesure sont placés dans la partie inférieure droite de l'afficheur. Pour choisir entre les yards et les mètres, appuyer brièvement sur le bouton MARCHÉ (sur le dessus du boîtier) pour mettre l'appareil sous tension, observer à travers l'oculaire, appuyer sur le bouton MODE (côté gauche du boîtier) et le tenir enfoncé pendant 5 secondes environ. La mention « SETUP » s'affiche au sommet de l'affichage LCD et l'unité de mesure courante, « Y » pour yard ou « M » pour mètre, clignote pendant que SETUP est affiché. Appuyer sur le bouton MODE pour alterner entre les unités de mesure. Lorsque l'unité souhaitée est affichée, appuyer sur le bouton MARCHÉ pour valider l'unité de mesure et revenir au menu d'exploitation normal. Lorsqu'il est mis en marche, le Scout™ 1000 revient à la dernière unité de mesure utilisée.

LASER ACTIVÉ

Des fils croisés s'affichent autour du cercle pendant l'émission d'impulsions laser. Une fois la mesure effectuée, le bouton de marche peut être relâché. Les fils croisés autour du cercle disparaissent quand le bouton est relâché (arrêt de l'émission laser).

MODE DE VISÉE SÉLECTIVE

Le Scout™ 1000 a été spécifiquement conçu à l'intention des chasseurs. Les modes de visée sélective permettent d'ajuster les paramètres de fonctionnement de l'appareil en fonction de la situation particulière et du milieu environnant. Pour passer d'un mode à l'autre, appuyer une fois sur le bouton MARCHE pour mettre l'appareil sous tension. Tout en observant à travers l'oculaire, appuyer brièvement sur le bouton MODE. Les différents modes de visée disponibles et les indicateurs de mode sont présentés ci-dessous :

Standard avec EXPLORATION automatique (indicateur LCD – aucun) Ce réglage permet de mesurer la distance de la majorité des cibles jusqu'à 914 m (1000 yards). S'utilise pour des cibles modérément réfléchissantes typiques de la plupart des situations de mesure. La distance minimale en mode standard est 5 m (5 yards). Pour utiliser la fonction d'exploration automatique (SCAN), il suffit de tenir le bouton MARCHE enfoncé pendant 3 secondes environ tout en déplaçant le télémètre d'un objet à l'autre. L'exploration automatique permet d'actualiser la distance en continu alors que plusieurs objets successifs sont visés.

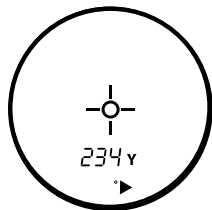

BullsEye™ (Indicateur LCD - ©) Ce mode évolué permet une acquisition facile de cibles et gibiers de petite taille sans mesurer par inadvertance la distance de cibles en arrière-plan renvoyant un signal plus fort. En cas d'acquisition de plusieurs objets, la distance de l'objet le plus proche est affichée et des fils croisés entourent l'indicateur BullsEye™ pour indiquer que la distance affichée à l'écran est celle de la cible la plus proche.

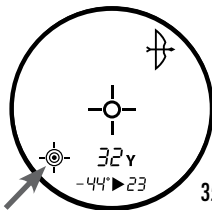

Une fois dans ce mode, appuyer sur le bouton MARCHE pour activer l'appareil. Aligner ensuite le cercle de visée sur l'objet (cerf, par exemple) dont la distance doit être mesurée. Ensuite, tenir le bouton MARCHE enfoncé et déplacer lentement le laser sur le cerf jusqu'à l'affichage des fils croisés autour de l'indicateur BullsEye. Si le faisceau laser détecte plus d'un objet (cerf et arbres en arrière-plan, par ex.), la distance de l'objet le plus proche (c.-à-d. le cerf) s'affiche et les fils croisés entourent l'indicateur BullsEye pour informer l'utilisateur que la distance affichée est celle de l'objet le plus proche (Figure 1). Certaines fois, le faisceau laser ne voit qu'un seul objet sur son trajet. Dans ce cas, la distance est affichée mais, comme l'acquisition n'inclut qu'un seul objet, l'indicateur BullsEye n'est pas entouré de fils croisés.



Figure 1

CONSEIL : Alors que le bouton MARCHE est maintenu enfoncé, il est possible de déplacer l'appareil lentement d'un objet à l'autre et de forcer intentionnellement le laser à acquérir plusieurs objets et à afficher la plus proche des cibles reconnues.

Brush™ (Indicateur LCD - 🌳) Ce mode évolué permet d'ignorer des objets du type buissons et branches d'arbres afin de n'afficher que les distances d'objets en arrière-plan. En cas d'acquisition de plusieurs objets, la distance de l'objet le plus éloigné est affichée et un cercle entoure l'indicateur Brush™ pour indiquer que la distance affichée à l'écran est celle de la cible la plus lointaine.

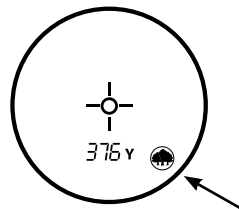

Une fois dans ce mode, appuyer sur le bouton MARCHE pour activer l'appareil. Aligner ensuite le cercle de visée sur l'objet dont la distance doit être mesurée. Ensuite, tenir le bouton MARCHE enfoncé et déplacer lentement le laser sur l'objet jusqu'à l'affichage d'un cercle autour de l'indicateur Brush (buisson). Si le faisceau laser détecte plus d'un objet (branche d'arbre proche et un cerf en arrière-plan, par ex.), la distance de l'objet le plus éloigné (c.-à-d. le cerf) s'affiche et un cercle entoure l'indicateur Brush pour informer l'utilisateur que la distance affichée est celle de l'objet le plus éloigné (Figure 2). Certaines fois, le faisceau laser ne voit qu'un seul objet sur son trajet. Dans ce cas, la distance est affichée mais, comme l'acquisition n'inclut qu'un seul objet, l'indicateur Brush n'est pas entouré d'un cercle.



Figure 2

CONSEIL : Alors que le bouton MARCHE est maintenu enfoncé, il est possible de déplacer l'appareil lentement d'un objet à l'autre et de forcer intentionnellement le laser à acquérir plusieurs objets et à afficher la plus éloignée des cibles reconnues.

Une fois que l'appareil a été éteint, par défaut, il revient toujours au dernier mode de visée utilisé.

CONCEPTION OPTIQUE

Grossissement et traitements

Le Scout™1000 ARC™ comporte une optique de grossissement 5x et traitement multicouche. Un affichage à cristaux liquides (LCD) est installé à l'intérieur du système optique ; lorsqu'il est activé, il affiche un réticule pour la visée, les yards / mètres et les indicateurs de mode. De petites taches noires, inhérentes au procédé de fabrication, sont visibles dans le système optique. Ce sont des particularités propres aux écrans LCD ne pouvant pas être totalement éliminées lors du procédé de fabrication. Elles n'altèrent aucunement les performances de mesure de l'appareil.

RainGuard® HD (Protection Hydrophobe HD)

Les surfaces extérieures de l'objectif et des lentilles de l'oculaire sont revêtues avec RainGuard® HD. RainGuard® HD est un revêtement pour lentilles Bushnell permanent, breveté, hydrophobique (déperlant) qui empêche la buée causée par la condensation venant de la pluie, de la neige fondue, de la neige ou même de votre propre respiration de se transformer en gouttelettes plus petites que sur les revêtements standard. Des gouttelettes uniformes plus petites disséminent moins de lumière ce qui se traduit en une vue plus nette, et plus claire.

MONTURE DE TRÉPIED

Le Scout™ 1000 comporte à sa base une monture de trépied taraudée permettant de fixer un trépied pour stabiliser l'appareil durant les périodes d'utilisation prolongées.

Scout 1000™ avec ARC™ (compensation de portée angulaire) : En plus de tous les attributs décrits ci-dessus, le Scout™ 1000 ARC™ est un télémètre laser de pointe comportant un inclinomètre à accéléromètre intégré qui affiche numériquement l'angle de hausse exact de -60 à +60 degrés, avec une précision de +/- 1,0 degré.

Le Bushnell® Scout™1000 avec ARC™ résout un problème rencontré par les chasseurs depuis des années. Le problème : Qu'il s'agisse de chasse à l'arc ou au fusil, les pentes raides vers le haut ou le bas présentent des difficultés parce qu'elles modifient la distance horizontale réelle de la cible. La solution : L'inclinomètre intégré de l'ARC fournit l'angle de hausse pour permettre la compensation de distance lorsque les objets visés sont soit vers le haut, soit vers le bas. Ces données sont ensuite combinées à des formules de balistique d'algorithmes internes.

Modes ARC (compensation de portée angulaire)



Mode Tir à l'arc () : Affiche la distance suivant la ligne de mire, l'angle de hausse ainsi que la distance horizontale vraie de 5 à 99 yards / mètres et une inclinaison maximale de +/- 60°.

Mode Fusil () : Calcule et affiche la chute de balle au niveau de la cible, en pouces ou en centimètres. La chute de balle est déterminée par la distance de la cible suivant la ligne de mire, l'angle de hausse, ainsi que les caractéristiques balistiques particulières du calibre et de la charge des munitions. Lors de la mesure de distance de la cible, la ligne de mire, l'angle de hausse et la chute/le report de balle en pouces ou en centimètres sont affichés de 100 à 800 yards/mètres, pour une inclinaison maximale de +/- 60°. L'utilisateur a le choix entre huit groupes balistiques (identifiés par A, B, C, D, E, F, G et H) pour les fusils à percussion centrale et deux groupes balistiques (identifiés par I et J) pour les fusils à poudre noire / chargement par la bouche, chaque formule représentant une combinaison particulière de calibre et de charge. Les groupes balistiques sont sélectionnés par l'utilisateur dans le menu de configuration (SETUP).

Mode Normal ($\text{r}\overline{\text{E}}\overline{\text{E}}$) : Ce mode ne fournit pas d'angle de hausse ni de compensation de distance, mais uniquement la distance suivant la ligne de mire.

CONFIGURATION – SÉLECTION des MODES TIR À L'ARC, AU FUSIL ou NORMAL et de l'UNITÉ DE MESURE

Il y a deux modes de compensation de portée angulaire (ARC) et un mode NORMAL. Les deux modes ARC sont le mode TIR À L'ARC et le mode FUSIL.

Pour sélectionner l'un de ces modes, appuyer d'abord brièvement sur le bouton MARCHE pour mettre l'appareil sous tension. Tenir ensuite le bouton MODE enfoncé pendant cinq secondes. L'icône de configuration (SETUP) s'affiche et le mode de compensation courant est identifié soit par le symbole de TIR À L'ARC (), soit par le symbole FUSIL () avec le groupe balistique (A à J) affiché en clignotant, ou alors aucun indicateur n'est affiché et la mention ($\text{r}\overline{\text{E}}\overline{\text{E}}$) (normal) clignote au bas de l'écran.

Appuyer brièvement sur le bouton MODE pour passer d'un mode à l'autre. L'ordre d'affichage des modes est le suivant : TIR À L'ARC, FUSIL A, FUSIL B, FUSIL C, FUSIL D, FUSIL E, FUSIL F, FUSIL G, FUSIL H, FUSIL I, FUSIL J, NORMAL, etc. Lorsque le TIR À L'ARC est sélectionné, l'icône d'arc s'affiche en clignotant, alors que dans le mode FUSIL, l'icône de fusil s'affiche en continu mais le groupe balistique clignote vers le bas de l'écran. Lorsque le mode ($\text{r}\overline{\text{E}}\overline{\text{E}}$) est sélectionné, la mention ($\text{r}\overline{\text{E}}\overline{\text{E}}$) clignote vers le bas de l'écran.

Lorsque le mode de compensation de distance souhaité est affiché, appuyer brièvement sur le bouton MARCHE pour le sélectionner. Ensuite, l'unité de mesure courante, « Y pour yard ou « M » pour mètre, clignote alors que l'icône SETUP est toujours affiché. Appuyer sur le bouton MODE pour alterner entre les unités de mesure. Lorsque l'unité souhaitée est affichée, appuyer sur le bouton de MARCHE pour

valider l'unité de mesure et revenir au menu d'exploitation normal. De retour dans le menu d'exploitation normal, le mode de compensation et l'unité de mesure courants sont identifiés à l'écran comme indiqués ci-dessous.

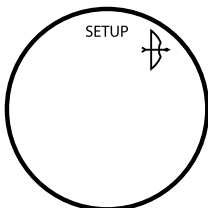

SETUP menu

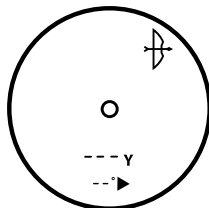

Menu d'exploitation normal

Après s'être éteint automatiquement, l'appareil revient toujours à l'exploitation normale (pas au menu SETUP), dans le dernier mode ARC utilisé (c.-à-d. TIR À L'ARC, FUSIL ou NORMAL), ainsi que dans le dernier mode de VISÉE utilisé (Standard SCAN, BULLSEYE ou BRUSH). Si l'appareil s'éteint depuis le menu SETUP, il revient toujours dans le(s) dernier(s) mode(s) toujours actif(s).

Une fois que la distance est affichée, continuer à tenir le bouton MARCHE enfoncé pendant 2 secondes environ tout en maintenant le cercle de visée sur l'objet et en gardant l'appareil aussi immobile que possible pour permettre à l'inclinomètre de mesurer l'angle. Relâcher ensuite le bouton MARCHE. Une fois le bouton relâché, l'angle en degrés et la distance compensée s'affichent sous la distance suivant la ligne de mire, comme représenté sur les illustrations ci-dessous.

EXEMPLE DU MODE TIR À L'ARC

La distance suivant la ligne de mire est de 32 yards, l'angle de -44 degrés et la distance compensée en fonction de l'angle de 23 yards. Le "►" signifie « tirer à », donc au lieu de tirer à 32 yards, il convient de tirer comme si la cible était à 23 yards. En tirant à 32 yards, la flèche passerait au-dessus du cerf en raison de la forte inclinaison.

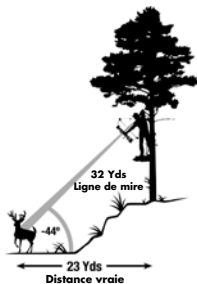

En mode TIR À L'ARC, la distance réelle suivant la ligne de mire est affichée sur la ligne numérique principale et l'inclinaison et la distance horizontale sur la ligne numérique secondaire. Bushnell a déterminé, par de nombreux essais et entretiens avec d'éminents spécialistes de la chasse à l'arc, qu'il n'était pas nécessaire d'inclure différents groupes balistiques. Les chasseurs à l'arc ont besoin de connaître la vraie distance horizontale parce que c'est comme cela qu'ils s'entraînent et, une fois qu'ils la connaissent avec assurance, ils peuvent ajuster leur tir en conséquence. Toute donnée autre que la distance horizontale ne ferait qu'engendrer confusion et incertitude pour le chasseur.

On croit souvent à tort que les tirs vers le haut se comportent différemment des tirs vers le bas en raison de la pesanteur. Toutefois, ce n'est pas l'effet de la pesanteur, mais plutôt une aberration du système de visée utilisé sur les arcs. Le viseur d'un arc est situé à plusieurs centimètres au-dessus de l'axe mécanique de la flèche. Par exemple, lorsqu'on vise le long d'une pente de 23 degrés vers le haut, la flèche est à un angle différent.

EXEMPLE DU MODE FUSIL

La ligne de mire est de 376 yards, l'angle de -33 degrés et la chute de balle de 28 pouces. La compensation de distance prend non seulement en compte les données balistiques sur la base du calibre et de la charge utilisés, pour des distances de 100 à 800 yards, mais compense également l'effet de toute inclinaison vers le haut ou la bas sur la chute de balle.

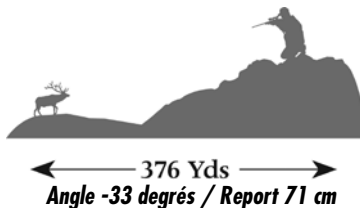

En mode FUSIL, le groupe balistique s'affiche dans le champ numérique de chute de balle chaque fois que la ligne numérique principale affiche des tirets (pas d'acquisition de cible). Lorsqu'une cible est acquise en mode FUSIL, la distance suivant la ligne de mire s'affiche sur la ligne numérique secondaire. L'icône « IN » (pouces) s'affiche à côté de la valeur de chute de balle, si l'unité de mesure choisie est le yard (Y). Si l'unité de mesure sélectionnée est le mètre (M), la chute de balle est calculée et affichée en centimètres et le symbole « IN » ne s'affiche pas. Si la valeur de chute / report de balle clignote, ajouter 100 à la valeur clignotante.

MODE NORMAL:

Ce mode ne fournit pas d'angle de hausse ni de compensation de distance, mais uniquement la distance suivant la ligne de mire. Cette valeur s'affiche dans la ligne numérique principale, mais aucune autre donnée ne figure dans la ligne numérique secondaire.

MODE NORMAL

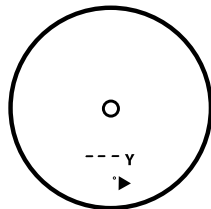

SAVOIR QUEL GROUPE BALISTIQUE SÉLECTIONNER

Les ingénieurs Bushnell ont travaillé avec les programmes balistiques de Sierra® Bullets et classé nombre des calibres et charges les plus populaires dans huit groupes balistiques (A, B, C, D, E, F, G et H). Une fois que le calibre et la charge à utiliser sont connus, il suffit de se reporter au tableau pour déterminer auquel des huit groupes balistiques ils correspondent. Pour les fusils à chargement par la bouche, nous avons travaillé avec PowerBelt Bullets pour incorporer les données balistiques dans deux des groupes (I et J).

GROUPES BALISTIQUES POUR DES COMBINAISONS DE CALIBRE ET DE CHARGE COURANTES

Federal Cartridge.224 dia. 22-250 Rem, 55 gr. Bear Claw at 3600 fps	G
Federal Cartridge.224 dia. 22-250 Rem, 60 gr. Partition at 3500 fps	F
Remington Arms .224 dia. 22-250 Remington Arms , 50 gr. V-Max at 3725 FPS	H
Remington Arms .224 dia. 22-250 Remington Arms , 55 gr. PSP at 3680 FPS	G
Winchester .224 dia. 22-250 Rem, 55 gr. Ballistic Silvertip at 3680 FPS	H
Winchester .224 dia. 22-250 Rem, 55 gr. PSP at 3680 FPS	G
Federal Cartridge .277 dia. 270 Win, 150 gr. Ballistic Tip at 3060 fps	F
Federal Cartridge .277 dia. 270 Win, 150 gr. Partition at 3000 fps	F
Remington Arms .277 dia. 270 Win, 140 gr. PSPCL Ultra at 2925 FPS	E
Remington Arms .277 dia. 270 Win, 150 gr. SPCL at 2850 FPS	D
Winchester .277 dia. 270 Win, 150 gr. Partition Gold at 2930 FPS	E
Winchester .277 dia. 270 Win, 150 gr. PP-Plus at 2950 FPS	E
Federal Cartridge .308 dia. 30-06 Spring, 180 gr. AccuBond at 2700 FPS	D
Federal Cartridge .308 dia. 30-06 Spring, 180 gr. Bear Claw at 2700 FPS	D
Remington Arms .308 dia. 30-06 Springfield, 180 gr. A-Frame at 2700 FPS	D
Remington Arms .308 dia. 30-06 Springfield, 180 gr. BRPT at 2700 FPS	D
Winchester .308 dia. 30-06 Sprg, 180 gr. FailSafe at 2700 FPS	D
Winchester .308 dia. 30-06 Sprg, 180 gr. Partition Gold at 2750 FPS	D
Federal Cartridge.308 dia. 300 WSM, 180 gr. AccuBond at 2960 fps	F
Federal Cartridge.308 dia. 300 WSM, 180 gr. Bear Claw at 3025 fps	F
Winchester .308 dia. 300 WSM, 180 gr. Ballistic Silver Tip at 3010 FPS	F
Winchester .308 dia. 300 WSM, 180 gr. Fail Safe at 2970 FPS	F
Remington Arms .308 dia. 300 R.S.A.U.M., 180 gr. PSPCL Ultra at 2960 FPS	E
Remington Arms .308 dia. 300 Wby Mag, 180 gr. PSPCL at 3120 FPS	F

La liste ci-dessus représente certaines des combinaisons calibre / charge les plus populaires. Le CD de balistique joint contient environ 1000 combinaisons de calibre et charge. Il suffit de charger le CD dans le lecteur CD d'un ordinateur et de suivre les instructions à l'écran. La liste complète peut également être trouvée sur le site Web de Bushnell (www.bushnell.com).

Après avoir déterminé le groupe balistique dont relèvent le calibre et la charge utilisés, le sélectionner dans l'appareil (voir CONFIGURATION ci-dessous).

L'algorithme interne calcule la quantité de chute de balle / le report en pouces ou en centimètres, en fonction de la distance, de l'angle et des caractéristiques balistiques du calibre et de la charge.

REMARQUE : *Les valeurs de chute de balle pour les groupes balistiques A, B, C, D, E, F, G et H supposent que le fusil a été zéroé à 100 yards. Les valeurs de chute de balle pour les groupes I et J supposent que le fusil à chargement par la bouche a été zéroé à 150 yards.*

Cette technologie numérique de pointe permet au chasseur ou au tireur de savoir avec précision où viser pour tirer au but. L'information fournie doit être considérée comme un guide ou outil utile mais elle ne doit en aucun cas remplacer la pratique et la familiarité avec le fusil, le type de cartouche ou la charge. Nous conseillons de s'entraîner au tir sur différentes distances pour apprendre comment le fusil, la cartouche et la charge se comportent sous différentes conditions. Veiller à toujours savoir ce qui se trouve derrière la balle ; sinon, ne pas tirer.

EXEMPLE

Le fusil est un 300 WSM, utilisé pour tirer la charge de marque Winchester suivante : Balle 180 gr. Ballistic Silver Tip à vitesse initiale de 915 m/s (3010 FPS). Cette combinaison relève du groupe balistique F. Après avoir réglé le télémètre sur le groupe balistique F, sur le champ de tir, zéroer la lunette de visée à 100 yards (91,4 m). Ensuite, si le tir se fait sur une cible à 317 yards/290 m, la chute de balle sera de 9 pouces/23 cm. Si le tir se fait à un angle de 27 degrés vers le haut, la chute de balle corrigée sera de 8 pouces/20 cm.

ET SI LE CALIBRE N'EST PAS SUR LA LISTE ?

Bien que nous ayons pris grand soin à inclure autant de marques et de calibres que possible dans nos tables balistiques, de nouvelles charges sont constamment développées. En outre, certains tireurs chargent leurs propres munitions et obtiennent des caractéristiques balistiques uniques. Si la charge utilisée ne figure pas dans les tables balistiques, il est malgré tout possible d'utiliser la fonction de chute de balle du télémètre laser. Comme plus haut, zéroter le fusil sur 100 yards (91,4 m). Tirer ensuite avec le fusil, sans ajuster la lunette de visée, à 300 m. Mesurer la chute de balle par rapport au point visé. Sur la base de cette chute, sélectionner le groupe balistique depuis la table ci-dessous. Si on est amené à tirer sur de plus grandes distances, il peut être préférable de mesurer la chute de balle à 500 m. En raison des énormes variations en termes de canons, de chambres et de charges manuelles, il est conseillé de tester avec soin le réglage balistique avant de partir chasser. Il peut être nécessaire de monter ou descendre d'un groupe en fonction des résultats obtenus.

Si la chute de balle est	@300 yds	@300 m	@500 yds	@500 m
Utiliser:				
A	25-31 inches	63-79 cm	114-146 inches	291-370 cm
B	20-25 inches	50-63 cm	88-114 inches	225-291 cm
C	16-20 inches	40-50 cm	72-88 inches	182-225 cm
D	13-16 inches	34-40 cm	61-72 inches	155-182 cm
E	12-13 inches	30-34 cm	55-61 inches	139-155 cm
F	10-12 inches	25-30 cm	47-55 inches	119-139 cm
G	8-10 inches	20-25 cm	39-47 inches	99-119 cm
H	H Moins de 8 pouces	Moins de 20 cm	Moins de 39 pouces	Moins de 99 cm

CARACTÉRISTIQUES:

Dimensions : 10,9 cm x 7,4 cm x 4,3 cm

Poids : 190 g

Précision en distance : +/- 1 m/yards

Portée : 5-1000 yards / 5-914 mètres

Grossissement : 5x

Diamètre d'objectif : 24 mm

Traitements optiques : Multicouche

Revêtement HD RainGuard

Affichage : Écran à cristaux liquides (LCD)

Source d'alimentation : Pile au lithium 3 V (fournie)

Champ de vision : 112/m/367 ft. à 914 m/1000 yards

Dégagement oculaire extra long : 21 mm

Pupille de sortie : 4,8 mm

Monture de trépied intégrée

Pile, étui et dragonne inclus

NETTOYAGE

Souffler délicatement la poussière et autres débris des lentilles (ou utiliser un pinceau pour lentille à poils souples). Pour éliminer la saleté ou les traces de doigts, nettoyer avec un chiffon doux en frottant d'un mouvement circulaire. L'emploi d'un chiffon rêche ou un frottement excessif peuvent rayer la surface des lentilles et causer des dommages permanents. Pour effectuer un nettoyage plus poussé, utiliser éventuellement des mouchoirs en papier de type photo avec un liquide nettoyant pour objectif photo ou de l'alcool isopropylique. Toujours appliquer le liquide nettoyant sur le mouchoir, jamais directement sur la lentille.

GARANTIE LIMITÉE DE DEUX ANS

Ce produit Bushnell® est garanti pièces et main-d'œuvre pendant deux ans à compter de la date d'achat. Dans l'éventualité d'un défaut couvert par la garantie, nous réparerons ou changerons le produit, à notre entière discrétion, à condition qu'il nous soit renvoyé en port payé. Cette garantie ne couvre pas les dommages causés par une utilisation abusive, une mauvaise manipulation, l'installation ou un entretien effectué autrement que par un service de réparation agréé par Bushnell. Tout renvoi effectué sous couvert de la présente garantie doit être accompagné des pièces ci-dessous :

- 1) Chèque/mandat d'un montant de 10,00 \$ pour couvrir les frais d'affranchissement et de manutention
- 2) Nom et adresse du destinataire pour le renvoi du produit
- 3) Description du problème
- 4) Justificatif de la date d'achat
- 5) Le produit doit être correctement emballé dans un robuste carton d'emballage extérieur afin d'éviter tout dommage durant le transport et renvoyé en port payé à l'adresse ci-dessous :

AUX ÉTATS-UNIS, envoyer à :

Bushnell Outdoor Products
Attn.: Repairs
8500 Marshall Drive
Lenexa, Kansas 66214

AU CANADA, envoyer à :

Bushnell Outdoor Products
Attn.: Repairs
25A East Pearce Street, Unit 1
Richmond Hill, Ontario L4B 2M9

Pour les produits achetés en-dehors des États-Unis et du Canada, veuillez contacter votre revendeur local concernant le recours à la garantie. En Europe, vous pouvez également contacter Bushnell à :

BUSHNELL Outdoor Products GmbH
European Service Centre
MORSESTRASSE 4
D- 50769 KÖLN GERMANY
Tél: +49 (0) 221 709 939 3

Fax: +49 (0) 221 709 939 8

Cette garantie vous confère des droits spécifiques.

Vous pouvez également bénéficier d'autres droits susceptibles de varier d'un pays à l'autre.

©2011 Bushnell Outdoor Products

DÉPANNAGE

Si l'appareil ne s'allume pas - l'écran LCD ne s'active pas :

- Appuyer sur le bouton MARCHE.
- Si l'appareil ne répond pas, remplacer la pile par une pile au lithium 3 V de bonne qualité.

Si l'appareil s'arrête (l'affichage disparaît lorsqu'on tente d'activer le laser) :

- La pile est déchargée ou de mauvaise qualité. Remplacer la pile par une pile au lithium 3 V de bonne qualité.

Si la distance de la cible ne peut pas être obtenue :

- S'assurer que l'écran est activé.
- Veiller à bien appuyer sur le bouton de marche.
- Vérifier que rien (main ou doigt par exemple) ne bloque les objectifs d'émission et de réception des impulsions laser (lentilles du côté de la cible).
- Veiller à tenir l'appareil bien immobile pendant que le bouton de marche est enfoncé.

REMARQUE : Il n'est pas nécessaire d'effacer la dernière mesure de distance avant d'effectuer une nouvelle mesure. Il suffit de viser la nouvelle cible au moyen du réticule de l'écran, d'appuyer sur le bouton de marche et de le tenir enfoncé jusqu'à ce que la nouvelle mesure de distance s'affiche.

Les caractéristiques, les instructions et le fonctionnement de ces produits sont sujets à changement sans préavis.

AVIS FCC

Ce matériel a été testé et déclaré conforme aux limites pour les appareils numériques de Classe B, en vertu de la Partie 15 des règles de la FCC. Ces limites sont conçues pour assurer une protection raisonnable contre le brouillage préjudiciable dans une installation résidentielle. Ce matériel produit, utilise et peut rayonner de l'énergie radiofréquence et, s'il n'est pas installé et utilisé conformément aux instructions, peut causer un brouillage préjudiciable aux communications radio. Toutefois, il n'est pas garanti qu'un brouillage ne se produira pas dans une installation particulière. Si ce matériel cause un brouillage préjudiciable à la réception de radio ou de télévision, ce qui peut être établi en éteignant puis rallumant le matériel, l'utilisateur est invité à essayer de supprimer le brouillage par l'un ou plusieurs des moyens suivants :

- Réorienter ou déplacer l'antenne de réception.
- Augmenter la distance séparant le matériel et le récepteur.
- Brancher le matériel sur une prise de courant d'un circuit différent de celui sur lequel est branché le récepteur.
- Obtenir l'aide du revendeur ou d'un technicien de radio/télévision compétent.

Un câble d'interface blindé doit être utilisé avec le matériel pour assurer sa conformité avec les limites pour les appareils numériques en vertu de la Partie 15, Sous-partie B des règles de la FCC.

Les fonctions et caractéristiques sont sujettes à changement sans préavis ni obligation de la part du fabricant.

SECURITE FDA

Produit pour techniques au laser de classe 1, conforme aux normes IEC 60825-1:2007.

Conforme à la norme 21 CFR 1040.10 et 1040.11 pour les produits laser à l'exception des déviations conformément à la notice Laser n ° 50, daté du 24 Juin, 2007.

AVERTISSEMENT: Il n'y a pas de commandes, de réglages ou de procédures externes. L'exécution de procédures non spécifiées dans ce document risque de donner accès à une lumière laser invisible.





ESPAÑOL

Bushnell[®]

L A S E R R A N G E F I N D E R S

SCOUT 1000

A R C

SKU# 201932/201942

Lit. #: 98-1358/07-11



Enhorabuena por su compra del telémetro láser Bushnell® Scout™1000 ARC™. El Scout™1000 ARC™ es un instrumento óptico de precisión y telémetro láser diseñado para brindarle muchos años de servicio. Este folleto le ayudará a lograr el desempeño óptimo al explicarle sobre los ajustes y características y también sobre cómo cuidar este aparato. Para asegurar el desempeño óptimo y larga vida útil de servicio, le sugerimos leer estas instrucciones antes de usar su telémetro láser Scout™1000 ARC™.

CÓMO FUNCIONA NUESTRA TECNOLOGÍA DIGITAL

El Scout™1000 emite impulsos de energía infrarroja, invisible e inocua para la vista. El microprocesador digital avanzado del Scout™ 1000 y la pastilla de circuitos integrados ASIC (siglas en inglés para “circuito integrado para aplicación específica”) produce lecturas instantáneas y precisas todo el tiempo. La tecnología digital sofisticada calcula instantáneamente las distancias mediante la medición del tiempo que toma a cada impulso desplazarse desde el telémetro, hasta el blanco y de regreso al telémetro.

EXACTITUD DE LA TELEMETRÍA

La exactitud de la telemetría del Scout™1000 es más o menos una yarda o metro en la mayoría de las circunstancias. El máximo alcance del instrumento depende de la capacidad reflectante del blanco. La distancia máxima para la mayoría de objetos es de 650 yardas / 594 metros mientras que para los objetos altamente reflectantes la distancia máxima es de 1000 yardas / 914 metros. Nota: Obtendrá ambas distancias máximas, larga y corta, dependiendo de las características reflectantes del blanco en particular y las condiciones atmosféricas al momento en que se mida la distancia hasta un objeto.

El color, el acabado de la superficie, el tamaño y la forma del blanco afectan en conjunto la capacidad reflectante y por lo tanto el alcance del instrumento. Mientras más brillante sea el color, mayor será el alcance. Por ejemplo, el color blanco es altamente reflectante, y permite lograr mayores alcances que el color negro, el cual es un color menos reflectante. Un acabado brillante proporciona un mayor alcance que uno sin brillo. Un blanco pequeño es más difícil de medir que un blanco de mayor tamaño. El ángulo de incidencia al blanco también causa efectos. Disparar a un blanco con un ángulo de incidencia de 90 grados (en el que la superficie del blanco es perpendicular a la trayectoria de los impulsos de energía emitidos) produce un buen cálculo de la distancia mientras que un ángulo de incidencia más agudo, proporciona una capacidad limitada para el cálculo de distancias. Además, las condiciones de iluminación (por ejemplo, la cantidad de luz solar) afectarán las capacidades de telemetría de la unidad. Con un menor nivel de luz solar (por ejemplo, con cielos nublados) el alcance máximo de la unidad será mayor. Por el contrario, en los días muy soleados el alcance máximo de la unidad será menor.

INSTRUCCIONES INICIALES

CÓMO INTRODUCIR LA PILA

Retire la tapa del compartimiento de la pila y para ello, con una moneda gire la tapa a la izquierda, e introduzca una pila de litio de 3 voltios en el compartimiento con el extremo positivo (+) por delante, después vuelva a colocar la tapa del compartimiento.

NOTA Se recomienda reemplazar la pila al menos una vez cada 12 meses.

Indicador de carga baja de la pila: Si aparece el indicador " 108 " en la pantalla del visor, esto significa "carga baja de la pila" o que la pila se está descargando y que es el momento de reemplazar la pila de litio de 3 voltios.

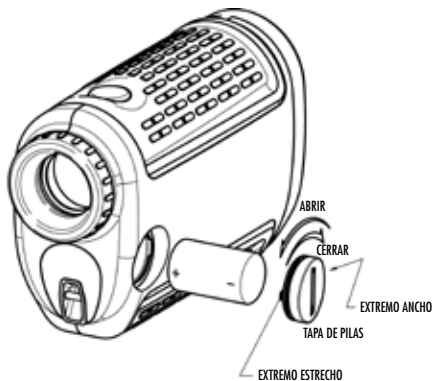
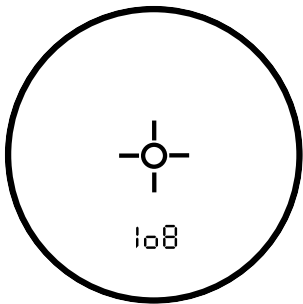

CÓMO AJUSTAR EL OCULAR

Su unidad Scout™ 1000 está fabricada con un ocular ajustable (Ajuste de +/- 2 dioptrías) que permite al usuario enfocar la pantalla de LCD pertinente a la imagen. Para los usuarios que no usan anteojos, sencillamente deberán girar el ocular hasta que la retícula y el objeto al cual se mide la distancia estén enfocados según su agudeza visual. Si usted usa anteojos, cerciórese de que la goma de ocular esté en posición baja ya que esto le permitirá acercar más su ojo a la lente del ocular y así podrá ver un campo completo de visibilidad y después gire el ocular hasta que la retícula y el objeto cuya distancia se está midiendo estén enfocados en su vista.

RESUMEN OPERACIONAL

Mientras observa a través del ocular con 5 aumentos (5x), presione una vez el botón del interruptor principal para activar la pantalla de cristal líquido (LCD) en el visor. Coloque el círculo de puntería (ubicado en el centro del campo de visibilidad) sobre un blanco colocado a un mínimo de 5 yardas de distancia, presione sin soltar el botón del interruptor principal hasta que la lectura de distancia aparezca cerca de la parte inferior de la pantalla en el visor. Los filamentos que rodean el círculo de puntería indican que se está transmitiendo el láser. Después de adquirir un valor de distancia, puede soltar el botón del interruptor principal. Los filamentos que rodean el círculo de puntería desaparecerán cuando se suelte el botón del interruptor principal (es decir, el láser ya no se está transmitiendo). Nota: Después de activada, la pantalla LCD permanecerá activa y mostrará durante 30 segundos la última distancia medida. Puede volver a presionar el botón del interruptor principal en cualquier momento para calcular la distancia a un nuevo blanco. Al igual que con cualquier dispositivo láser, no se recomienda ver directamente las emisiones durante períodos prolongados con lentes de aumento. El tiempo máximo de transmisión (disparo) del láser es de 10 segundos. Para volver a disparar, vuelva a presionar el botón.

INDICADORES DE LA PANTALLA DE CRISTAL LÍQUIDO (LCD)

La pantalla LCD de su unidad Scout™ 1000 incorpora indicadores iluminados que indican las unidades de medición del usuario, cuando el láser está disparando activamente, cuando se adquiere un blanco y en los modos de obtención de blanco. A continuación se presenta un resumen de estas características:

OPCIONES DE UNIDAD DE MEDIDA

La unidad Scout™ 1000 se puede usar para medir distancias en yardas o metros. Los indicadores de la unidad de medida están ubicados en la porción inferior derecha de la pantalla LCD. Para seleccionar entre yardas y metros, presione y suelte el botón POWER para encender la unidad (en la parte superior de la unidad), observe a través del ocular, presione el botón "MODE" (en el lado izquierdo de la unidad) y manténgalo presionado sin soltar durante aproximadamente 5 segundos. Aparecerá la palabra "SETUP" en la parte superior de la pantalla LCD, la unidad de medida actual, "Y" para yardas o "M" para metros destellará en la pantalla LCD y el icono SETUP continuará encendido. Al presionar el botón MODE se alternará la unidad de medida.

Cuando aparezca la unidad de medida deseada, presione el botón POWER para aceptar la unidad de medida y para regresar al menú de operación normal. La unidad Scout™ 1000 regresará a la última unidad de medida seleccionada cada vez que se vuelva a encender.

LÁSER ACTIVO

Los filamentos que rodean el círculo de puntería indican que se está transmitiendo el láser. Después de adquirir un valor de distancia, puede soltar el botón del interruptor principal. Los filamentos que rodean el círculo de puntería desaparecerán cuando se suelte el botón del interruptor principal (es decir, el láser ya no se está transmitiendo).

MODALIDADES SELECTIVE TARGETING™

La unidad Scout™ 1000 fue diseñada especialmente teniendo en mente las preferencias de los cazadores. Las modalidades de determinación selectiva de blanco le permite ajustar los parámetros de desempeño de la unidad para adaptarlos a su situación específica y el entorno. Para cambiar de una modalidad a otra, presione el botón POWER una vez para encender la unidad. Mientras observa a través del ocular, presione el botón MODE y suéltelo rápidamente. Las diferentes modalidades de adquisición de blanco disponibles y los indicadores de modalidad aparecen listados a continuación:

Standard with Automatic SCAN (Indicador LCD – ninguno) Este parámetro permite calcular la distancia a la mayoría de blancos hasta un máximo de 1000 yardas. Se utiliza para blancos con capacidad reflectante moderada que son típicos para la mayoría de las situaciones de cálculo de distancias. La distancia mínima en la modalidad estándar es de 5 yardas. Para usar la opción de escaneado automático (Automatic SCAN), sencillamente presione sin soltar el botón POWER durante aproximadamente 3 segundos y mueva el telémetro de objeto a objeto mientras continúa presionado el botón POWER. La modalidad Automatic SCAN permitirá la actualización continua cuando se tiene en la mira a varios objetos.

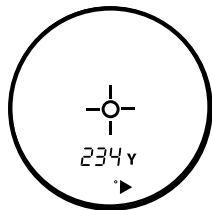

BullsEye™ (Indicador en pantalla LCD - ☉) Esta modalidad avanzada permite la adquisición fácil de presas y blancos pequeños sin adquirir inadvertidamente distancias a blancos de fondo que producen una señal más fuerte. Cuando se adquiere más de un objeto, aparecerá la distancia al objeto más cercano y una cruz de filamentos rodeará el indicador BullsEye™ para informar al usuario que la distancia al objeto más cercano es la que aparece en la pantalla LCD.

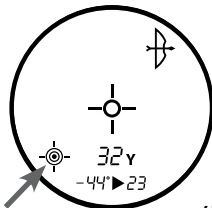

Al estar en esta modalidad, presione el botón POWER para encender la unidad. Después, coloque el círculo de puntería sobre el objeto (por ejemplo, un venado) al cual desea medir la distancia. A continuación, presione sin soltar el botón POWER y mueva el láser lentamente sobre el venado hasta que la cruz de filamentos rodee el indicador BullsEye. Si el haz láser ha reconocido más de un objeto (por ejemplo, el venado y los árboles en el trasfondo), aparecerá la distancia al objeto más cercano (es decir, el venado) y la cruz de filamentos rodeará el indicador BullsEye para informar al usuario que es la distancia al objeto más cercano la que se muestra en la pantalla LCD (Figura 1). Puede haber ocasiones en la que el haz láser detecta únicamente un objeto en su trayectoria. En este caso, aparecerá la distancia, pero debido a que no se adquirió más de un objeto, la cruz de filamentos no rodeará al indicador BullsEye.

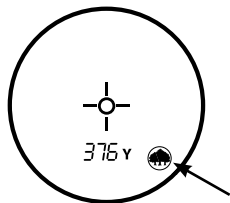

Figure 1

CONSEJO: Al presionar el botón POWER, mueva lentamente el dispositivo de objeto a objeto y fuerce deliberadamente el láser para hacer contacto con múltiples objetos para asegurarse de que la pantalla esté mostrando únicamente el más cercano de los objetos reconocidos por el láser.

Brush™ (Indicador LCD - 🌳) Esta modalidad avanzada permite ignorar objetos tales como arbustos y árboles de manera que aparezca únicamente la distancia a los objetos en el trasfondo. Cuando se haya adquirido más de un objeto, aparecerá la distancia al objeto más lejano y un círculo rodeará al indicador Brush™ para informar al usuario que la distancia al objeto más cercano es la que aparece en la pantalla LCD.

Al estar en esta modalidad, presione el botón POWER para encender la unidad. Después, alinee el círculo de puntería sobre el objeto hasta el cual desea medir la distancia. A continuación, presione sin soltar el botón POWER y mueva el láser lentamente sobre el objeto hasta que un círculo rodee el indicador Brush. Si el haz láser ha reconocido más de un objeto (por ejemplo, ramas de árbol en primer plano y un venado en el trasfondo), aparecerá la distancia al objeto más lejano (es decir, el venado) y un círculo rodeará al indicador Brush para informar al usuario que la pantalla de LCD está mostrando la distancia al objeto más lejano (Figura 2). Puede haber ocasiones en las que el haz láser detecta únicamente un objeto en su trayectoria. En este caso, aparecerá la distancia, pero debido a que no se adquirió más de un objeto, el círculo no rodeará al indicador Brush.



(Figura 2)

CONSEJO: Al presionar el botón POWER, mueva lentamente el dispositivo de objeto a objeto y fuerce deliberadamente el láser para hacer contacto con múltiples objetos para asegurarse de que la pantalla esté mostrando únicamente el más lejano de los objetos reconocidos por el láser.

Cuando se apague el dispositivo, la unidad regresará siempre, de manera predeterminada, a la última modalidad de adquisición de blanco seleccionada.

DISEÑO ÓPTICO

Aumentos y recubrimientos

La unidad Scout™1000 ARC™ incluye una capacidad de 5 aumentos (5X) y lentes con múltiples recubrimientos. Una pantalla de cristal líquido (LCD) está montada dentro del sistema óptico y cuando se activa muestra una retícula para adquirir el blanco, yardas / metros e indicadores de modalidad. Inherentes en el proceso de fabricación hay pequeños puntos negros que aparecen en el sistema de óptica. Éstos son una característica natural de la pantalla LCD y no se pueden eliminar completamente en el proceso de fabricación. Éstos no afectan el desempeño de los cálculos de distancias de la unidad.

RainGuard® HD

Las superficies exteriores de las lentes del objetivo y del ocular están revestidas con RainGuard® HD. RainGuard® HD es el revestimiento hidrófobo (que repele el agua), patentado y permanente para lentes, de Bushnell, que evita que éstas se empañen haciendo que la condensación proveniente de la lluvia, la nevisca, la nieve o inclusive su respiración se convierta en gotas mucho más pequeñas que las que se producen sobre los revestimientos estándares. Las gotas uniformes más pequeñas dispersan menos luz, lo cual da como resultado una visión más clara y brillante.

ADAPTADOR DE MONTAJE EN TRÍPODE

Moldeado en la parte inferior de su unidad Scout™ 1000 se encuentra un adaptador de montaje en trípode que le permitirá acoplar un trípode para un funcionamiento más estable durante períodos prolongados de uso.

Scout 1000™ con ARC™ (Compensación de distancias inclinadas): Además de todas las características descritas anteriormente, el Scout™ 1000 ARC™ es un telémetro láser avanzado de optima calidad que incluye un inclinómetro integrado basado en un acelerómetro que muestra digitalmente el ángulo exacto desde -60 a +60 grados de elevación y tiene una precisión de +/- 1.0 grado

El modelo Bushnell® Scout™1000 con ARC™ resuelve un problema que los aficionados a la cacería han enfrentado durante años. El problema: Los cazadores con arco y rifle han enfrentado grandes dificultades con ángulos sumamente inclinados en pendiente arriba o en pendiente abajo debido a cómo estos ángulos afectan las distancias horizontales y verticales verdaderas hasta su blanco. La solución: El inclinómetro integrado de ARC proporciona el ángulo de elevación para la compensación de distancias al calcular distancias a objetos que se encuentran pendiente arriba o pendiente abajo. Estos datos se combinan entonces con fórmulas balísticas con algoritmos internos.

Modalidades ARC (Compensación de distancia inclinada)

Modalidad de arco (): Muestra la distancia de la línea de mira, grado de elevación, y distancia horizontal verdadera desde 5 hasta 99 yardas / metros y una inclinación máxima de +/- 60°.



Modalidad rifle: (): Calcula y muestra la cantidad de caída de bala, en el blanco en pulgadas o en centímetros. La cantidad de caída de bala se determina por la distancia de línea de mira hasta el blanco, el grado de elevación, junto con las características balísticas específicas del calibre y la carga de munición. Al calcular la distancia a su blanco, la línea de mira, el grado de elevación, y la caída de bala/ajuste de elevación en pulgadas o centímetros se mostrarán desde 100 hasta 800 yardas/metros

con una inclinación máxima de +/- 60°. Uno de los ocho grupos balísticos (identificados como A, B, C, D, E, F, G y H) para rifles center fire (con fulminante al centro) y dos grupos balísticos (Identificados como I y J) para Pólvora negra / Avancarga (Muzzleloaders) puede ser seleccionado por el usuario, donde cada fórmula representa una combinación dada de calibres y cargas. El usuario selecciona los grupos balísticos en el menú de configuración SET-UP.

Modalidad regular (rE5): Esta modalidad no proporciona ningún ángulo de elevación ni distancia compensada, solamente la distancia de línea de mira.

MENÚ DE CONFIGURACIÓN SETUP – SELECCIÓN DE MODALIDADES BOW (ARCO), RIFLE (RIFLE), REGULAR (REGULAR) y la UNIDAD DE MEDIDA

Hay dos modalidades ARC (compensación de distancia inclinada) y una modalidad REGULAR. Las dos modalidades ARC son modalidad BOW (Arco) y modalidad RIFLE (Rifle).

Para seleccionar entre estas modalidades, primero encienda la unidad "ON" presionando y soltando el botón POWER. Después, presione sin soltar el botón MODE durante cinco segundos. Se encenderá el icono de pantalla "SETUP" y se identificará la modalidad de compensación vigente, por medio del símbolo "BOW" (), el símbolo "RIFLE" () iluminado con uno de los grupos balísticos (A a la J) mostrados y centellantes, o no se enciende indicador alguno y aparece el mensaje (rE5) centellante en la parte inferior de la pantalla LCD.

Se puede realizar ciclos a través de las modalidades de manera circular al presionar y soltar el botón Mode. El orden de las modalidades es el siguiente: BOW, RIFLE A, RIFLE B, RIFLE C, RIFLE D, RIFLE E, RIFLE F, RIFLE G, RIFLE H, RIFLE I, RIFLE J, REG, etc. Cuando aparece la selección BOW (arco), centellará el icono "BOW" y cuando aparezca la selección "RIFLE:", el icono "RIFLE" se iluminará de manera continua, pero el grupo balístico continuará centellando en la parte inferior de la pantalla LCD. Cuando aparezca (rE5) el mensaje (rE5) centellará cerca de la parte inferior de la pantalla LCD.

Después que aparezca la modalidad de compensación de distancia, selecciónela presionando y soltando el botón POWER. Después de esta selección, la unidad de medida vigente, "Y" para yardas o "M" para metros centellará en la pantalla LCD y se encenderá el icono SETUP. Al presionar el botón MODE se alternará la unidad de medida. Cuando aparezca la unidad de medida deseada, presione el botón POWER para aceptar la unidad de medida y para regresar al menú de operación normal. Al regresar al menú de operación normal, la modalidad de compensación vigente y la unidad de medida aparecerán identificadas en la pantalla LCD según se indica más adelante.

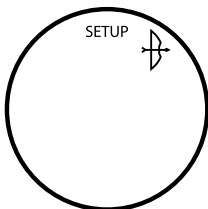

Menú SETUP

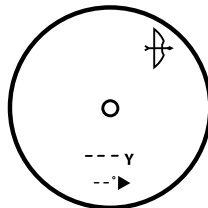

Menú de operación normal

Cuando la unidad se apaga automáticamente, la operación regresará siempre a la operación normal (es decir fuera del menú SETUP) con la última modalidad activa ARC utilizada (es decir, BOW, RIFLE o REGULAR) junto con las últimas modalidades utilizadas para el cálculo de distancia al blanco o TARGETING (Standard SCAN, BULLSEYE o BRUSH). Si la unidad se apaga mientras se encuentra en el menú SETUP, la unidad siempre regresará a la última modalidad que aún estaba activa.

Después de que aparezca la distancia, continúe presionando sin soltar el botón POWER durante aproximadamente 2 segundos mientras sostiene el círculo de puntería sobre el objeto y mantiene la

unidad tan estable como sea posible para permitir que el inclinómetro tenga el tiempo suficiente para medir el ángulo. Después, suelte el botón POWER. Después de soltar el botón Power, un grado de inclinación y distancia compensada aparecerán debajo de la línea de distancia de mira según se muestra en las imágenes a continuación.

EJEMPLO DE MODALIDAD BOW (ARCO)

La línea de mira es 32 yardas, el ángulo es -44 grados, y la distancia inclinada compensada Angle Range Compensated es 23 yardas. El símbolo "►" significa "juegue" o "dispare como", así que en vez de disparar como si fuese a una distancia de 32 yardas, dispare como si fuese a una distancia de 23 yardas. Si tuviese que disparar como si fuese a 32 yardas, tendría que disparar por encima del venado debido a la severidad del ángulo.



Al estar en la modalidad BOW, la distancia de la línea de mira aparecerá en la pantalla numérica principal y la inclinación y distancia horizontal aparecerá en las pantallas numéricas secundarias. Bushnell determinó por medio de exhaustivas pruebas y entrevistas con renombrados expertos en cacería

con arco que no era necesario crear múltiples grupos balísticos de arcos. Los cazadores con arco desean conocer la verdadera distancia horizontal porque así es como practican el tiro al blanco, y después de conocer con exactitud esa información, pueden realizar los ajustes necesarios. La información que se dé a los cazadores con arco, adicional a la distancia horizontal, crea más confusión e incertidumbre.

Muchas personas creen erróneamente que los disparos pendiente arriba funcionan de manera diferente que los disparos pendiente abajo debido a la fuerza de la gravedad. Sin embargo, esto no se debe a la gravedad, sino más bien a una imperfección del sistema de mira que se utiliza en los arcos. La clavija de mira en un arco se encuentra varias pulgadas por encima del eje mecánico de la flecha. Por ejemplo, al apuntar a 23 grados sobre una inclinación ascendente, la flecha se encuentra a un ángulo diferente.

EJEMPLO DE MODALIDAD RIFLE

La línea de mira es 376 yardas, el ángulo es -33 grados, y la caída de bala o ajuste vertical es 23 pulgadas. El sistema ARC no considera solamente los datos balísticos basados en el calibre o en la carga desde distancias de 100 a 800 yardas, sino además compensa los valores angulares pendiente arriba o pendiente abajo que también afectan la caída de la bala.



← 376 Yds →
Ángulo de -33 grados / Ajuste vertical de 28"

Si está en modalidad RIFLE, el grupo balístico aparecerá en el campo numérico de caída de bala cada vez que la pantalla numérica primaria muestre guiones (es decir no se ha adquirido ningún blanco). Al adquirir un blanco en la modalidad RIFLE, la distancia de línea de mira aparecerá en las pantallas

numéricas secundarias. El icono "IN" (pulgadas) se iluminará junto a la pantalla numérica de caída de bala, si la unidad de medida está establecida en Yardas (Y). Si la unidad de medida está establecida en Metros (M), la caída de bala se calculará y aparecerá en centímetros y el icono "IN" se apagará.

Si el número indicador de caída de bala / ajuste vertical está intermitente, esto significa que el usuario debe agregar 100 al valor del número intermitente.

MODALIDAD REGULAR

Esta modalidad no proporciona ningún ángulo de elevación ni distancia compensada, solamente la distancia de línea de mira. Éstos continuarán apareciendo debajo de la pantalla numérica de la línea de mira, pero no habrá información mostrada en esta pantalla numérica secundaria.

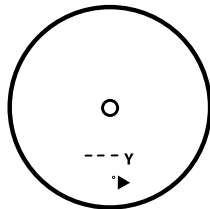

CÓMO SABER QUÉ GRUPO BALÍSTICO SELECCIONAR

Los ingenieros de Bushnell han trabajado con los programas balísticos de Sierra® Bullets y han agrupado varios de los calibres y cargas de uso más frecuente en ocho grupos balísticos (A,B,C,D,E,F,G,H). Después de saber con qué calibre y con qué carga está disparando sencillamente consulte la tabla para determinar cuál de los ocho grupos balísticos corresponde a su carga y calibre particulares. Para los de avancarga (Muzzleloaders), hemos trabajado con PowerBelt Bullets a fin de incorporar los datos balísticos en dos grupos balísticos (I y J).

GRUPO BALÍSTICO CON COMBINACIONES DE CALIBRE Y CARGA DE USO FRECUENTE

Federal Cartridge .224 dia. 22-250 Rem, 55 gr. Bear Claw at 3600 fps	G
Federal Cartridge .224 dia. 22-250 Rem, 60 gr. Partition at 3500 fps	F
Remington Arms .224 dia. 22-250 Remington Arms , 50 gr. V-Max at 3725 FPS	H
Remington Arms .224 dia. 22-250 Remington Arms , 55 gr. PSP at 3680 FPS	G
Winchester .224 dia. 22-250 Rem, 55 gr. Ballistic Silvertip at 3680 FPS	H
Winchester .224 dia. 22-250 Rem, 55 gr. PSP at 3680 FPS	G
Federal Cartridge .277 dia. 270 Win, 150 gr. Ballistic Tip at 3060 fps	F
Federal Cartridge .277 dia. 270 Win, 150 gr. Partition at 3000 fps	F
Remington Arms .277 dia. 270 Win, 140 gr. PSPCL Ultra at 2925 FPS	E
Remington Arms .277 dia. 270 Win, 150 gr. SPCL at 2850 FPS	D
Winchester .277 dia. 270 Win, 150 gr. Partition Gold at 2930 FPS	E
Winchester .277 dia. 270 Win, 150 gr. PP-Plus at 2950 FPS	E
Federal Cartridge .308 dia. 30-06 Spring, 180 gr. AccuBond at 2700 FPS	D
Federal Cartridge .308 dia. 30-06 Spring, 180 gr. Bear Claw at 2700 FPS	D
Remington Arms .308 dia. 30-06 Springfield, 180 gr. A-Frame at 2700 FPS	D
Remington Arms .308 dia. 30-06 Springfield, 180 gr. BRPT at 2700 FPS	D
Winchester .308 dia. 30-06 Sprg, 180 gr. FailSafe at 2700 FPS	D
Winchester .308 dia. 30-06 Sprg, 180 gr. Partition Gold at 2750 FPS	D
Federal Cartridge .308 dia. 300 WSM, 180 gr. AccuBond at 2960 fps	F
Federal Cartridge .308 dia. 300 WSM, 180 gr. Bear Claw at 3025 fps	F
Winchester .308 dia. 300 WSM, 180 gr. Ballistic Silver Tip at 3010 FPS	F
Winchester .308 dia. 300 WSM, 180 gr. Fail Safe at 2970 FPS	F
Remington Arms .308 dia. 300 R.S.A.U.M., 180 gr. PSPCL Ultra at 2960 FPS	E
Remington Arms .308 dia. 300 Wby Mag, 180 gr. PSPCL at 3120 FPS	F

Los ejemplos anteriores representan algunas de las combinaciones de calibre y carga de uso más frecuente. El CD de Balística adjunto contiene aproximadamente 1000 combinaciones de calibre y carga. Sencillamente cargue el CD en la unidad de CD de su ordenador y siga las instrucciones en su pantalla. Visite el sitio Web de Bushnell para obtener un listado completo (www.bushnell.com).

Después de determinar qué grupo balístico corresponde a su combinación de calibre y carga, selecciones dicho grupo balístico (Ver MENU SETUP (Menú de configuración) en párrafos anteriores).

La fórmula interna determinará la cantidad de caída de bala / ajuste vertical en pulgadas o centímetros con base en la distancia, ángulo y aspectos balísticos de su combinación de calibre y carga.

NOTA: Todos los datos de caída de bala y ajuste vertical para las configuraciones balísticas A, B, C, D, E, F, G, y H suponen que el rifle está calibrado para una distancia de 100 yardas.

Los datos de caída de bala y ajuste vertical para las configuraciones balísticas I y J suponen que el avancarga (muzzleloader) está calibrado para una distancia de 150 yardas.

Esta tecnología digital avanzada permite al cazador o tirador conocer con precisión los ajustes para un disparo efectivo. Esta información debe considerarse como una guía o herramienta útil y de ninguna manera deberá reemplazar la práctica ni el conocimiento de su rifle, de su cartucho y de su carga. Le exhortamos a practicar el tiro al blanco en diferentes polígonos de tiro con el fin de conocer cómo su rifle, cartucho y carga se desempeñarán en diferentes condiciones. Sepa siempre qué hay detrás de su bala; si no lo sabe, no dispare.

EJEMPLO

Usted tiene un 300 WSM y está disparando la siguiente carga de marca Winchester: 180 g Ballistic Silver Tip bullet a 3010 pps de velocidad inicial. Esta combinación corresponde a un grupo balístico "F". Después de ajustar el telémetro a un grupo balístico "F", vaya al polígono de tiro y ajuste la mira de su rifle a 100 yardas. Entonces, si realiza un disparo a 317 yardas, la caída de bala será de 9 pulgadas. Si el disparo se realiza con un ángulo de 27 grados hacia arriba, entonces la caída de bala corregida será de 8 pulgadas.

¿QUÉ HACER SI SU CALIBRE NO APARECE EN LA LISTA?

No obstante que hemos tenido el cuidado de incluir la mayor cantidad posible de calibres y marcas en nuestras tablas balísticas, siempre se están desarrollando nuevas cargas. Además, algunos tiradores cargan su propia munición con características balísticas específicas. Si no puede encontrar su carga en nuestras tablas balísticas, siempre puede usar la opción de caída de bala incluida en el telémetro láser. Al igual que en los ejemplos anteriores, calibre la mira de su rifle a 100 yardas. Después dispare el rifle, sin ajustar la mira, a 300 yardas. Mida la caída de bala desde el punto de puntería. Use esta caída para seleccionar el grupo balístico de la tabla siguiente. Si va a disparar a distancias mayores, entonces quizá desee verificar la caída de bala a 500 yardas. Dado que existe gran variación en los cañones y recámaras de rifles, y en las cargas manuales, le recomendamos realizar pruebas exhaustivas de la calibración balística antes de participar en alguna actividad de cacería. Quizá sea necesario ascender o descender un grupo, dependiendo de los resultados de sus pruebas.

Si la caída de bala es:	@300 yds	@300 m	@500 yds	@500 m
Use:				
A	25-31 inches	63-79 cm	114-146 inches	291-370 cm
B	20-25 inches	50-63 cm	88-114 inches	225-291 cm
C	16-20 inches	40-50 cm	72-88 inches	182-225 cm
D	13-16 inches	34-40 cm	61-72 inches	155-182 cm
E	12-13 inches	30-34 cm	55-61 inches	139-155 cm
F	10-12 inches	25-30 cm	47-55 inches	119-139 cm
G	8-10 inches	20-25 cm	39-47 inches	99-119 cm
H	Menos de 8 pulgadas	Menos de 20 cm	Menos de 39 pulgadas	Menos de 99 cm

ESPECIFICACIONES:

Dimensiones: Medidas 4.3 x 2.9 x 1.7 pulgadas

Peso: 6.7 onzas

Precisión del alcance: +/- 1 yarda

Alcance: 5-1000 Yardas / 5-914 Metros

Aumentos: 5x

Diámetro del objetivo: 24 mm

Recubrimientos ópticos: Múltiples recubrimientos

Revestimiento RainGuard HD

Pantalla: LCD

Fuente de alimentación: Pila de litio de 3 voltios (incluida)

Campo de visibilidad: 367 pies a 1000 yardas

Distancia extendida para alivio de fatiga ocular: 21 mm

Pupila de salida: 4.8 mm

Adaptador incorporado para montaje en trípode

Incluye la pila, estuche de acarreo y correa

LIMPIEZA

Sople cuidadosamente las lentes para eliminar el polvo o los residuos en ellas (o use un cepillo suave para lentes). Para quitar el polvo o las marcas de huellas dactilares, limpie con un paño suave de algodón, frotando en movimiento circular. El uso de un paño áspero o el frotado innecesario puede rayar la superficie de la lente y con el tiempo producir daños permanentes. Para efectuar una limpieza más completa, se pueden usar papeles y fluido de limpieza para lentes fotográficas o alcohol isopropílico. Aplique siempre fluido al paño de limpieza – nunca directamente en la lente.

GARANTÍA LIMITADA DE DOS AÑOS

Su producto Bushnell® está garantizado contra defectos en materiales y mano de obra durante dos años después de la fecha de compra. Si ocurre algún defecto durante la vigencia de esta garantía, a nuestra sola opción, repararemos o reemplazaremos el producto, siempre y cuando usted devuelva el producto con porte postal prepagado. Esta garantía no cubre los daños causados por el uso indebido, manejo erróneo, instalación o mantenimiento realizado por terceros y ajenos a un departamento de servicio autorizado por Bushnell. Cualquier devolución que se realice en virtud de esta garantía deberá traer consigo:

- 1) Un cheque/giro postal por un total de \$10.00 para cubrir el costo de porte postal y manejo
- 2) Nombre y dirección para la devolución del producto
- 3) Una explicación del defecto
- 4) Comprobante de la fecha de compra
- 5) El producto deberá embalarse debidamente en una caja robusta y apropiada para el envío, a fin de prevenir daños que puedan ocurrir durante el envío, con porte postal prepagado para la devolución y dirigido a la dirección que se indica a continuación:

EN EE.UU. enviar a:

Bushnell Outdoor Products
Attn.: Repairs
8500 Marshall Drive
Lenexa, Kansas 66214

EN CANADÁ enviar a:

Bushnell Outdoor Products
Attn.: Repairs
25A East Pearce Street, Unit 1
Richmond Hill, Ontario L4B 2M9

Para los productos comprados fuera de EE.UU. o Canadá le sugerimos comunicarse con el concesionario en su localidad para obtener la información sobre la garantía aplicable. En Europa puede además comunicarse con Bushnell en:

BUSHNELL Outdoor Products GmbH

European Service Centre

MORSESTRASSE 4

D- 50769 KÖLN GERMANY

Tél: +49 (0) 221 709 939 3 Fax: +49 (0) 221 709 939 8

Esta garantía le otorga derechos legales específicos.

Usted puede tener otros derechos que variarán de un país a otro. ©2011 Bushnell Outdoor Products

TABLA DE RESOLUCIÓN DE PROBLEMAS

Si la unidad no se enciende – La pantalla LCD no se enciende:

- Presione el botón POWER.
- Si la unidad no responde a las pulsaciones de la tecla, reemplace la pila con una pila nueva de litio de 3 voltios y de buena calidad.

Si la unidad se apaga (la pantalla queda en blanco cuando se intenta encender el láser):

- La pila está descargada o es de mala calidad.
- Reemplace la pila con una pila de litio de 3 voltios y de buena calidad.

Si no se puede obtener la distancia al blanco:

- Cerciórese de que la pantalla LCD esté iluminada.
- Cerciórese de que esté presionado el botón Power.
- Cerciórese de que nada, incluso su mano o dedos, estén bloqueado las lentes de objetivo (las lentes más cercanas al blanco) que emiten y reciben los impulsos láser.
- Al presionar el botón, cerciórese de mantener firmemente la unidad.

NOTA: es necesario borrar la última lectura de distancia antes de calcular la distancia a otro blanco. Sencillamente apunte al nuevo blanco utilizando la retícula de la pantalla LCD, presione el botón Power sin soltarlo antes de que aparezca una nueva lectura de distancia.

Las especificaciones, instrucciones y el funcionamiento de estos productos están sujetos a cambio sin aviso previo.

NOTA DE FCC

Este equipo se ha sometido a las pruebas de rigor y se ha encontrado que cumple con los límites de los dispositivos digitales de la Clase B, de conformidad con la Parte 15 de las normas de FCC. Estos límites se han concebido para ofrecer una protección razonable contra las interferencias perjudiciales en las instalaciones residenciales. Este equipo genera, usa y puede irradiar energía de radiofrecuencia y, si no se instala y usa de acuerdo con las instrucciones, podría causar interferencias perjudiciales en las comunicaciones de radiofrecuencia. Sin embargo, no hay ninguna garantía de que no se produzcan interferencias en una instalación particular. Si este equipo causara interferencias perjudiciales en las recepciones de radio o televisión, lo cual puede determinarse encendiendo y apagando el equipo, se aconseja al usuario que trate de corregir la interferencia aplicando una o más de las siguientes medidas:

- Reorientar o cambiar de lugar la antena receptora.
- Incrementar la separación entre el equipo y el receptor.
- Conectar el equipo a un enchufe que esté en un circuito diferente del que está conectado el receptor.
- Consultar al distribuidor o a un técnico de radio o televisión experimentado para que le ayuden.

Con el equipo se debe usar un cable de interfaz blindado para cumplir con los límites de dispositivos digitales de conformidad con la Subparte B de la Parte 15 de las Normas de FCC.

Las especificaciones y diseños están sujetos a cambios sin previo aviso u obligación por parte del fabricante.

SEGURIDAD DE LOS OJOS SEGÚN LA FDA

Productos láser de Clase 1 de acuerdo con la norma IEC 60825-1:2007.

Cumple con 21 CFR 1040.10 y 1040.11 para los productos láser, excepto en lo relacionado con el aviso de láser N° 50, de fecha 24 de junio 2007.

PRECAUCIÓN: No hay controles, ajustes ni procedimientos que pueda realizar el usuario. La realización de procedimientos distintos de los aquí especificados puede provocar la exposición a luz láser invisible.





DEUTSCH

Bushnell[®]

L A S E R R A N G E F I N D E R S

SCOUT *1000*

A R C

Sk# 201932/201942

Lit. #: 98-1358/07-11

AN/AUS (STROMVERSORGUNG)

OVULAR



MODUS

STATIVMONTAGE

Herzlichen Glückwunsch zum Erwerb Ihres Bushnell® Scout 1000 ARC™ Laser-Entfernungsmessers! Beim Scout™1000 ARC™ handelt es sich um ein optisches Präzisionsinstrument zur Entfernungsmessung, das Ihnen dank seiner Konstruktion über Jahre hinaus gute Dienste leisten wird. Diese Gebrauchsanweisung wird Ihnen helfen, das Gerät optimal zu nutzen. Sie enthält Erläuterungen zur Einstellung des Entfernungsmessers und zur Pflege des Instruments. Bitte lesen Sie diese Gebrauchsanleitung durch, bevor Sie den Scout™1000 ARC™ Laser-Entfernungsmesser in Gebrauch nehmen, um eine optimale Leistung und lange Lebensdauer des Instruments zu gewährleisten.

FUNKTIONSWEISE UNSERER DIGITALTECHNOLOGIE

Der Scout™1000 sendet unsichtbare Infrarotenergie-Pulse aus, die für die Augen unschädlich sind. Der fortgeschrittene digitale Mikroprozessor und der ASIC-Chip (Application-Specific Integrated Circuit) des Scout™ 1000 sorgen bei jeder Anwendung für sofortige und präzise Messungen. Mit der technisch ausgereiften Technologie lassen sich Entfernungen verzögerungsfrei berechnen. Dabei wird die Zeit gemessen, die jeder Impuls zum Zurücklegen der Strecke vom Entfernungsmesser zum Ziel und wieder zurück benötigt.

GENAUIGKEIT DER ENTFERNUNGSMESSUNG

Die Genauigkeit der Entfernungsmessung mit dem Scout™1000 beträgt unter den meisten Bedingungen plus oder minus ein Meter. Die maximale Reichweite des Instruments hängt vom Reflexionsgrad des Ziels ab. Die maximale Distanz beträgt bei den meisten Objekten 594 Meter und bei stark reflektierenden Objekten beträgt sie maximal 914 Meter. Hinweis: Je nach den Reflexionseigenschaften des jeweiligen Ziels und den Umgebungsbedingungen zum Zeitpunkt der Entfernungsmessung des Objekts sind längere oder auch kürzere Distanzen möglich.

Reflexionsgrad und Reichweite werden von der Farbe, Oberflächenbeschaffenheit, Größe und Form des Ziels beeinflusst. Je heller die Farbe desto größer die Reichweite. Weiß ist z. B. stark reflektierend und ermöglicht größere Reichweiten als Schwarz, welches die am wenigsten reflektierende Farbe ist. Eine glänzende Oberfläche ermöglicht eine größere Reichweite als eine stumpfe Oberfläche. Die Entfernung zu einem kleinen Ziel lässt sich schwieriger als die zu einem großen Ziel messen. Auch der Winkel zu dem Objekt hat einen Einfluss. Das Anvisieren eines Ziels in einem Winkel von 90 Grad (wobei sich die Zielfläche senkrecht zum Pfad des abgestrahlten Energieimpulses befindet) sorgt für eine gute Reichweite, während ein steiler Winkel wiederum die Reichweite der Entfernungsmessung einschränkt. Außerdem beeinflussen die Lichtbedingungen (z. B. die Stärke des Sonnenlichts) die Entfernungsmessleistung des Instruments. Je weniger Licht vorhanden ist (z. B. bei bewölktem Himmel) desto größer ist die maximale Reichweite des Instruments. Dementsprechend verkürzt sich an sonnigen Tagen die maximale Reichweite des Instruments.

INBETRIEBNAHME

EINSETZEN DER BATTERIE

Drehen Sie die Batterieabdeckung durch Einsetzen einer Münze gegen den Uhrzeigersinn und nehmen Sie sie ab. Setzen Sie eine 3-V-Lithiumbatterie mit dem positiven Ende nach vorne in das Batteriefach ein und bringen Sie dann die Batterieabdeckung wieder an.

HINWEIS: Die Batterie sollte mindestens alle 12 Monate ersetzt werden. Batteriestandsanzeige: Wenn " 108 " in der In-View-Anzeige erscheint, so bedeutet dies „niedriger Batteriestand“ oder dass die Batterie nicht mehr ausreichend geladen ist und die 3-V-Lithiumbatterie ersetzt werden sollte.

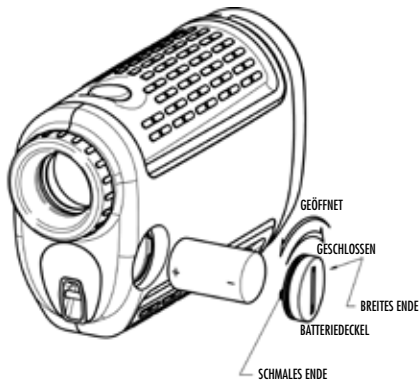
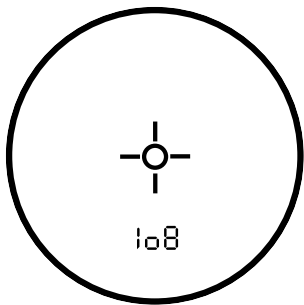

EINSTELLEN DES OKULARS

Der Scout™ 1000 ist mit einem einstellbaren Okular ausgestattet (+/- 2 Dioptrieneinstellung), mit dem das LCD-Display in Bezug auf das Bild fokussiert werden kann. Benutzer, die keine Brillenträger sind, können dadurch einfach das Okular drehen, bis das Retikel und das entfernte Objekt für Ihr Auge scharf eingestellt sind. Falls Sie Brillenträger sind, achten Sie darauf, dass die Augenmuschel nach unten geklappt ist, weil sich Ihr Auge dadurch näher an der Okularlinse befindet. Sie haben damit ein volles Gesichtsfeld und können das Okular drehen, bis das Retikel und das entfernte Objekt für Ihr Auge scharf eingestellt sind.

ZUSAMMENFASSUNG DER FUNKTIONSWEISE

Blicken Sie durch das Okular mit der 5-fachen Vergrößerung und drücken Sie dabei die Ein/Aus-Taste einmal, um das In-View-LCD-Display zu aktivieren. Richten Sie den Zielkreis (im Zentrum des Gesichtsfelds) auf ein Ziel in mindestens 5 Meter Entfernung. Drücken Sie die Ein/Aus-Taste und halten Sie sie gedrückt, bis die gemessene Entfernung an der Unterseite des In-View-Displays erscheint. Ein Fadenkreuz, das den Zielkreis umgibt, zeigt an, dass der Laserstrahl gesendet wird. Sobald die Entfernung bestimmt wurde, können Sie die Ein/Aus-Taste loslassen. Das Fadenkreuz um den Zielkreis verschwindet nach dem Loslassen der Ein/Aus-Taste (d.h. der Laserstrahl wird nicht mehr gesendet). Hinweis: Nach der Aktivierung bleibt das LCD-Display 30 Sekunden lang aktiv und zeigt die letzte Entfernungsmessung an. Sie können die Ein/Aus-Taste jederzeit drücken, um die Entfernung zu einem neuen Ziel zu messen. Wie bei allen Laserinstrumenten ist es nicht empfehlenswert, die Abstrahlungen über längere Zeit direkt mit Vergrößerungslinsen anzusehen. Die maximale Abstrahlungsdauer (Einschaltdauer) des Lasers beträgt 10 Sekunden. Zum erneuten Einschalten muss die Taste wieder gedrückt werden.

LCD-ANZEIGEN

Im LCD-Display des Scout™ 1000 befinden sich beleuchtete Anzeigen zur Angabe der Messeinheit, um anzuzeigen, wenn der Laser eingeschaltet und ein Ziel bestimmt wurde und um die Zielmodi anzuzeigen. Eine Zusammenfassung dieser Merkmale folgt unten:

MESSEINHEITS-OPTIONEN

Mit dem Scout™ 1000 können Entfernungen in Yards oder Meter gemessen werden. Die Anzeige für die Messeinheit befindet sich rechts unten im LCD-Display. Um Yards oder Meter zu wählen die POWER-Taste (oben auf dem Instrument) drücken und loslassen, um das Instrument einzuschalten. Durch das Okular blicken, die „MODE“-Taste (auf der linken Seite) drücken und ca. 5 Sekunden lang gedrückt halten. Oben im LCD-Display erscheint das Wort „SETUP“ und die aktuelle Messeinheit, „Y“ für Yards und „M“ für Meter, blinkt im Display und das Symbol SETUP ist immer noch sichtbar. Durch Drücken der MODE-Taste wird zwischen den Messeinheiten hin- und hergeschaltet.

Wenn die gewünschte Messeinheit angezeigt wird, auf die POWER-Taste drücken, um die Messeinheit zu akzeptieren und zum normalen Betriebsmenü zurückzukehren. Bei jedem Einschalten zeigt der Scout™ 1000 die zuletzt eingestellte Messeinheit an.

AKTIVER LASER

Ein Fadenkreuz, das den Zielkreis umgibt, zeigt an, dass der Laserstrahl gesendet wird. Sobald die Entfernung bestimmt wurde, können Sie die Ein/Aus-Taste loslassen. Das Fadenkreuz um den Kreis verschwindet nach dem Loslassen der Ein/Aus-Taste (d.h. der Laserstrahl wird nicht mehr gesendet).

SELEKTIVE TARGETING™ MODI

Der Scout™ 1000 wurde speziell für Jäger konzipiert. Mit den selektiven Zielmodi können Sie die Leistungsparameter des Instruments Ihrer spezifischen Situation und Umgebung anpassen. Drücken Sie zum Einschalten einmal auf die POWER-Taste, um von einem Modus auf den anderen zu wechseln. Blicken Sie durch das Okular und drücken Sie dabei die MODE-Taste und lassen Sie sie schnell los. Die verschiedenen Zielmodi und Modusanzeigen sind nachstehend aufgeführt:

Standard mit automatischem SCAN (LCD-Anzeige – keine) Bei dieser Einstellung können die meisten Ziele bis zu 900 Meter entfernt sein. Für mäßig reflektierende Ziele, die für die meisten Entfernungsmessungen typisch sind. Die Mindestentfernung beträgt im Standardmodus 4,5 Meter. Um die automatische SCAN-Funktion zu verwenden, halten Sie einfach die POWER-Taste ca. 3 Sekunden lang gedrückt und bewegen den Entfernungsmesser von Objekt zu Objekt, wobei Sie die POWER-Taste gedrückt halten. Durch den automatischen SCAN wird die Entfernung ständig aktualisiert, während mehrere Objekte anvisiert werden.

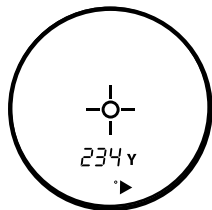

BullsEye™ (LCD-Anzeige - ©) In dieser erweiterten Betriebsart ist die leichte Erfassung kleiner Ziele und von Wild möglich, ohne dass dabei unbeabsichtigt Entfernungen zu Hintergrundzielen gemessen werden, die eine größere Signalstärke haben. Bei der Erfassung von mehr als einem Objekt wird die Entfernung des näher liegenden Objekts angezeigt und ein Fadenkreuz umgibt die BullsEye™-Anzeige; dadurch wird der Benutzer informiert, dass die Entfernung zum näher liegenden Objekt im LCD-Display angezeigt wird.

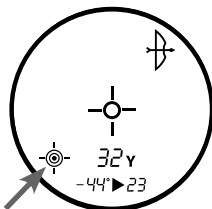

In diesem Modus dann das Instrument mithilfe der POWER-Taste einschalten. Richten Sie als nächstes dann den Zielkreis auf das Objekt (d.h. Wild) aus, zu dem die Entfernung festgestellt werden soll. Halten Sie dann die POWER-Taste gedrückt und bewegen Sie den Laser langsam über das Wild, bis das Fadenkreuz die BullsEye-Anzeige umgibt. Wenn der Laserstrahl mehr als ein Objekt erkannt hat (d.h. Wild und Bäume im Hintergrund), wird die Entfernung zum näher liegenden Objekt (dem Wild) angezeigt und das Fadenkreuz umgibt die BullsEye-Anzeige und informiert darüber, dass die Entfernung zum näher liegenden Objekt im LCD-Display angezeigt wird (Abbildung 1). Es kann auch vorkommen, dass sich nur ein Objekt im Pfad des Laserstrahls befindet. In diesem Fall wird die Entfernung angezeigt, aber weil nur ein Objekt erfasst wurde, ist die BullsEye-Anzeige nicht von einem Fadenkreuz umgeben.



Abbildung 1

TIPP: Während die POWER-Taste gedrückt ist, können Sie das Instrument langsam von Objekt zu Objekt bewegen und den Laser absichtlich dazu zwingen, mehrere Objekte zu erfassen um sicherzustellen, dass nur das am nächsten liegende Objekt angezeigt wird, dass vom Laser erfasst wurde.

Brush™ (LCD-Anzeige - 🌳) In dieser erweiterten Betriebsart können Objekte wie z. B. Büsche und Äste ignoriert werden, sodass nur die Entfernung zu Objekten im Hintergrund angezeigt wird. Bei der Erfassung von mehr als einem Objekt wird die Entfernung des weiter entfernten Objekts angezeigt und ein Kreis umgibt die Brush™-Anzeige; dadurch wird der Benutzer informiert, dass die Entfernung zum am weitesten entfernten Objekt im LCD-Display angezeigt wird.

In diesem Modus dann das Instrument mithilfe der POWER-Taste einschalten. Richten Sie als nächstes dann den Zielkreis auf das Objekt aus, zu dem die Entfernung festgestellt werden soll. Halten Sie dann die POWER-Taste gedrückt und bewegen Sie den Laser langsam über das Objekt, bis ein Kreis die Brush-Anzeige umgibt. Wenn der Laserstrahl mehr als ein Objekt erkannt hat (d.h. ein nahe liegender Ast und Wild im Hintergrund), wird die Entfernung zum weiter entfernten Objekt (dem Wild) angezeigt und ein Kreis umgibt die Brush-Anzeige und informiert darüber, dass die Entfernung zum weiter entfernten Objekt im LCD-Display angezeigt wird (Abbildung 2). Es kann auch vorkommen, dass sich nur ein Objekt im Pfad des Laserstrahls befindet. In diesem Fall wird die Entfernung angezeigt, aber weil nur ein Objekt erfasst wurde, ist die Brush-Anzeige nicht von einem Kreis umgeben.

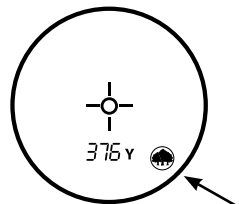

TIPP: Während die POWER-Taste gedrückt ist, können Sie das Instrument langsam von Objekt zu Objekt bewegen und den Laser absichtlich dazu zwingen, mehrere Objekte zu erfassen um sicherzustellen, dass nur das am weitesten entfernte Objekt angezeigt wird, dass vom Laser erfasst wurde.

Nach dem Abschalten kehrt das Instrument immer wieder zum zuletzt verwendeten Zielmodus zurück.

OPTISCHE KONSTRUKTION

Vergrößerung und Vergütung

Der Scout™1000 ARC™ Entfernungsmesser bietet eine 5-fache Vergrößerung und mehrfach vergütete Optik. Ein LCD-Display ist innerhalb der Optik montiert und zeigt bei Aktivierung ein Retikel für die Zielerfassung, Yards bzw. Meter und die Modusanzeigen an. Aufgrund des Herstellungsverfahrens erscheinen in der Optik kleine schwarze Flecken. Dies sind natürliche Eigenschaften des LCD-Displays und lassen sich bei der Herstellung nicht völlig vermeiden. Sie beeinträchtigen die Messleistung des Instruments in keiner Weise.

RainGuard® HD

Die Außenflächen der Objektiv- und Okularlinsen sind mit RainGuard® HD beschichtet. RainGuard® HD ist Bushnells permanente, patentierte hydrophobe (wasserabweisende) Linsenbeschichtung, die ein Beschlagen durch Kondensation aufgrund von Regen, Schneeregen, Schnee oder Ihrem eigenen Atem verhindert, indem die Beschichtung zur Bildung wesentlich kleinerer Tropfen führt als übliche Beschichtungen. Kleinere, gleichförmige Tröpfchen streuen weniger Licht, was eine klarere, hellere Sicht ermöglicht.

STATIVMONTAGE

An der Unterseite des Scout™ 1000 befindet sich eine integrierte Stativfassung mit Gewinde, an der Sie ein Stativ anbringen können, um bei längerem Einsatz eine erhöhte Stabilität zu erreichen.

Scout 1000™ mit ARC™ (Winkelentfernungs-Kompensation): Zusätzlich zu den oben aufgeführten Leistungsmerkmalen ist der Scout™ 1000 ARC™ ein fortgeschrittener und hochwertiger Laser-Entfernungsmesser mit einem eingebauten Neigungsmesser, der auf einem Beschleunigungsmesser basiert, und der den exakten Winkel aus einer Elevation von -60 bis +60 Grad digital anzeigt und eine Genauigkeit von +/- 1,0 Grad aufweist.

Der Bushnell® Scout™1000 mit ARC™ löst ein Problem, das sich Jägern schon seit Jahren stellt. Dabei handelt es sich um das folgende Problem: Jäger mit Bogen und Gewehr haben Schwierigkeiten mit extremen Steigungs- und Gefällewinkeln, weil diese Winkel die wahre horizontale Entfernung zum Ziel verändern. Dafür gibt es die folgende Lösung: Der eingebaute Neigungsmesser von ARC bietet einen Elevationswinkel für die Entfernungskompensation beim Anvisieren von Objekten, die sich entweder bergauf oder bergab befinden. Die Daten werden dann mit internen algorithmischen Ballistikformeln kombiniert.

ARC-Modi (Winkelentfernungs-Kompensation)

Bogenmodus (): Zeigt Visierliniendistanz, Elevationsgrad und wahre horizontale Distanz von 5-99 Yards/Meter und eine maximale Neigung von +/- 60° an.



Gewehrmodus (): Berechnet und zeigt den Wert des Geschossabfalls am Ziel in Zoll oder Zentimeter an. Der Wert des Geschossabfalls wird von der Visierliniendistanz zum Ziel, dem Grad der Elevation zusammen mit den spezifischen ballistischen Eigenschaften des Kalibers und der Ladung bestimmt. Beim Anvisieren des Ziels werden Visierlinie, Elevationsgrad und Geschossabfall/Haltepunkt in Zoll oder Zentimeter von 100 bis 800 Yard/Meter mit einer maximalen Neigung von +/- 60° angezeigt. Es können

acht Ballistikgruppen (gekennzeichnet als A, B, C, D, E, F, G und H) für Zentralfeuergewehre und zwei Ballistikgruppen (gekennzeichnet als I und J) für Schwarzpulvergewehre/Vorderlader gewählt werden, wobei jede Formel eine gegebene Kombination von Kaliber und Ladungen darstellt. Die ballistischen Gruppen werden im SET-UP-Menü gewählt.

Normaler Modus ($r\bar{E}\bar{E}$): Dieser Modus bietet keinen Elevationsgrad oder Entfernungskompensation sondern nur Visierliniendistanz.

MENÜEINSTELLUNG – WAHL von BOGEN, GEWEHR, NORMALEN MODI und MESSEINHEIT

Es stehen zwei ARC-Modi (Winkelenfernungs-Kompensation) und ein NORMALER Modus zur Verfügung. Bei den beiden ARC-Modi handelt es sich um den BOGEN- und den GEWEHR-Modus.

Um zwischen diesen Modi wählen zu können, schalten Sie das Instrument zunächst ein, indem Sie die POWER-Taste drücken und loslassen. Drücken Sie dann die MODE-Taste und halten Sie sie fünf Sekunden lang gedrückt. Das Display-Symbol „SETUP“ leuchtet auf und der aktuelle Kompensationsmodus wird entweder durch das „BOGEN“- () , das „GEWEHR“- () erleuchtet mit einer der ballistischen Gruppen (A bis J) angezeigt und blinkt oder es leuchtet keine Anzeige auf und die Meldung ($r\bar{E}\bar{E}$) blinkt unten im LCD-Display.

Die Modi können im Kreis durchlaufen werden, indem die Modus-Taste gedrückt und wieder losgelassen wird. Die Reihenfolge der Modi ist wie folgt: BOGEN, GEWEHR A, GEWEHR B, GEWEHR C, GEWEHR D, GEWEHR E, GEWEHR F, GEWEHR G, GEWEHR H, GEWEHR I, GEWEHR J, NORM usw. Wenn die Bogenauswahl angezeigt wird, blinkt das „BOGEN“-Symbol und wenn eine „GEWEHR“-Auswahl angezeigt wird, leuchtet das „GEWEHR“-Symbol ununterbrochen auf, jedoch blinkt die Ballistikgruppe im unteren Bereich des LCD-Displays. Wenn ($r\bar{E}\bar{E}$) angezeigt wird, blinkt die Meldung ($r\bar{E}\bar{E}$) im unteren Bereich des LCD-Displays.

Sobald der gewünschte Entfernungskompensationsmodus angezeigt wird, wählen Sie diesen durch Drücken und Loslassen der POWER-Taste. Nach dieser Wahl blinkt dann die aktuelle Messeinheit, „Y“ für Yard oder „M“ für Meter, im LCD-Display und das SETUP-Symbol leuchtet weiterhin auf. Durch Drücken der MODE-Taste wird zwischen den Messeinheiten hin- und hergeschaltet. Wenn die gewünschte Messeinheit angezeigt wird, auf die POWER-Taste drücken, um die Messeinheit zu akzeptieren und zum normalen Betriebsmenü zurückzukehren. Nach der Rückkehr zum normalen Betriebsmenü werden der eingestellte Kompensationsmodus und die Messeinheit wie unten dargestellt im LCD-Display gekennzeichnet.

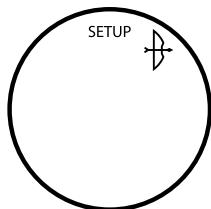

SETUP-Menü

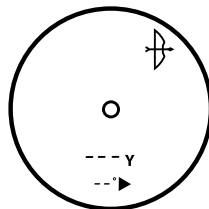

Normal

Beim automatischen Abschalten des Instruments kehrt dieses wieder in den normalen Betriebsmodus zurück (d.h. SETUP wird verlassen), wobei der zuletzt verwendete ARC-Modus (z. B. BOGEN, GEWEHR oder NORMAL) und die zuletzt verwendeten TARGETING-Modi (Standard SCAN, BULLSEYE oder BRUSH) aktiviert bleiben. Wenn sich das Instrument abschaltet, solange es sich im SETUP-Menü befindet, kehrt es immer wieder zu dem Modus zurück, der zuletzt aktiv war.

Halten Sie die POWER-Taste ca. zwei Sekunden lang gedrückt, wenn die Entfernung angezeigt wird,

und halten Sie dabei den Zielkreis auf das Objekt und das Instrument so ruhig wie möglich, damit der Neigungsmesser genügend Zeit zum Messen des Winkels hat. Lassen Sie dann die POWER-Taste los. Nach dem Loslassen der POWER-Taste wird der Grad des Winkels und der Entfernungskompensation wie in den unten gezeigten Abbildungen unter der Visierliniendistanz angezeigt.

BEISPIEL BOGEN-MODUS

Die Visierlinie beträgt 32 Yard, der Winkel -44 Grad und die Distanz der Winkelentfernungs-Kompensation 23 Yard. "►" bedeutet „wiedergeben“ oder „schießen als“; anstatt also auf 32 Yard zu schießen, schießen Sie auf 23 Yard. Wenn Sie auf 32 Yard schießen würden, ging der Schuss aufgrund des steilen Winkels über das Wild hinaus.

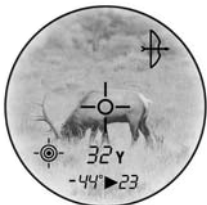

Im BOGEN-Modus wird die Visierliniendistanz im numerischen Primärdisplay und die Neigung und die horizontale Entfernung im numerischen Sekundärdisplay angezeigt. Aufgrund ausführlicher Versuche und nach Befragungen bekannter Bogenjagd-Experten fand Bushnell, dass mehrere Ballistikgruppen nicht für die Bogenjagd erforderlich seien. Bogenjäger möchten die wahre horizontale Entfernung wissen, weil

sie auf dieser Basis das Schießen üben. Sobald sie in dieser Hinsicht zuversichtlich sind, können sie die erforderlichen Anpassungen vornehmen. Dem Bogenjäger etwas anderes als die horizontale Entfernung zu geben, schafft zusätzliche Verwirrung und Unsicherheit.

Viele Leute glauben irrtümlicherweise, dass sich Bergaufschüsse aufgrund der Schwerkraft von Bergabschüssen unterscheiden. Dies ist jedoch nicht auf die Schwerkraft sondern eher auf eine Aberration des Visiersystems von Bögen zurückzuführen. Der Visierbolzen liegt bei einem Bogen mehrere Zentimeter über der mechanischen Achse des Pfeils. Wenn man z. B. an einem Abhang mit 23 Grad nach oben zielt, befindet sich der Pfeil in einem anderen Winkel.

BEISPIEL GEWEHR-MODUS

Die Visierlinie beträgt 376 Yard, der Winkel -33 Grad und der Geschossabfall/Haltepunkt 28 Zoll. ARC berücksichtigt dabei nicht nur die ballistischen Daten basierend auf dem Kaliber und der Ladung für Entfernungen von 100-800 Yard, sondern kompensiert auch für Bergauf- und Bergabwinkel, die ebenfalls den Geschossabfall beeinflussen.



Im GEWEHR-Modus wird die Ballistikgruppe immer dann im numerischen Feld für den Geschossabfall angezeigt, wenn im numerischen Primärdisplay Striche angezeigt werden (d.h. kein Ziel wurde erfasst). Wenn ein Ziel im GEWEHR-Modus erfasst wird, erscheint die Visierliniendistanz in den numerischen Sekundärdisplays. Wenn die Messeinheit auf Yards (Y) eingestellt wurde, leuchtet das Symbol „IN“ (d.h. Zoll) neben dem numerischen Display für den Geschossabfall auf. Wenn die Messeinheit auf Meter (M) ~~95~~

eingestellt wurde, wird der Geschossabfall berechnet und in Zentimeter angezeigt; das Symbol „IN“ ist dabei ausgeschaltet. Wenn die Zahl für den Geschossabfall/Haltepunkt blinkt, bedeutet dies, dass zur blinkenden Zahl 100 zu addieren ist.

NORMALER MODUS

Dieser Modus bietet keinen Elevationsgrad oder Entfernungskompensation sondern nur Visierliniendistanz. Der erscheint immer noch unter der numerischen Anzeige der Visierlinie, es werden jedoch keine Informationen in diesem numerischen Sekundärdisplay angezeigt.

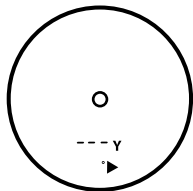

DIE WAHL DER RICHTIGEN BALLISTISCHEN GRUPPE

Die Techniker von Bushnell haben die ballistischen Programme von Sierra® Bullets geprüft und viele der beliebtesten Kaliber und Ladungen in acht Ballistikgruppen (A,B,C,D,E,F,G,H) eingeteilt. Wenn Sie wissen, welches Kaliber und welche Ladung sie verwenden, sehen Sie einfach auf der Tabelle nach um festzustellen, welche der acht ballistischen Gruppen Ihrer Ladung und Ihrem Kaliber entsprechen. Für Vorderlader haben wir mit PowerBelt Bullets zusammengearbeitet, um ballistische Daten in zwei Ballistikgruppen (I und J) einzubringen.

BALLISTIKGRUPPE BELIEBTER KALIBER- UND LADUNGSKOMBINATIONEN

Federal Cartridge .224 dia. 22-250 Rem, 55 gr. Bear Claw at 3600 fps	G
Federal Cartridge .224 dia. 22-250 Rem, 60 gr. Partition at 3500 fps	F
Remington Arms .224 dia. 22-250 Remington Arms , 50 gr. V-Max at 3725 FPS	H
Remington Arms .224 dia. 22-250 Remington Arms , 55 gr. PSP at 3680 FPS	G
Winchester .224 dia. 22-250 Rem, 55 gr. Ballistic Silvertip at 3680 FPS	H
Winchester .224 dia. 22-250 Rem, 55 gr. PSP at 3680 FPS	G
Federal Cartridge .277 dia. 270 Win, 150 gr. Ballistic Tip at 3060 fps	F
Federal Cartridge .277 dia. 270 Win, 150 gr. Partition at 3000 fps	F
Remington Arms .277 dia. 270 Win, 140 gr. PSPCL Ultra at 2925 FPS	E
Remington Arms .277 dia. 270 Win, 150 gr. SPCL at 2850 FPS	D
Winchester .277 dia. 270 Win, 150 gr. Partition Gold at 2930 FPS	E
Winchester .277 dia. 270 Win, 150 gr. PP-Plus at 2950 FPS	E
Federal Cartridge .308 dia. 30-06 Spring, 180 gr. AccuBond at 2700 FPS	D
Federal Cartridge .308 dia. 30-06 Spring, 180 gr. Bear Claw at 2700 FPS	D
Remington Arms .308 dia. 30-06 Springfield, 180 gr. A-Frame at 2700 FPS	D
Remington Arms .308 dia. 30-06 Springfield, 180 gr. BRPT at 2700 FPS	D
Winchester .308 dia. 30-06 Sprg, 180 gr. FailSafe at 2700 FPS	D
Winchester .308 dia. 30-06 Sprg, 180 gr. Partition Gold at 2750 FPS	D
Federal Cartridge .308 dia. 300 WSM, 180 gr. AccuBond at 2960 fps	F
Federal Cartridge .308 dia. 300 WSM, 180 gr. Bear Claw at 3025 fps	F
Winchester .308 dia. 300 WSM, 180 gr. Ballistic Silver Tip at 3010 FPS	F
Winchester .308 dia. 300 WSM, 180 gr. Fail Safe at 2970 FPS	F
Remington Arms .308 dia. 300 R.S.A.U.M., 180 gr. PSPCL Ultra at 2960 FPS	E
Remington Arms .308 dia. 300 Wby Mag, 180 gr. PSPCL at 3120 FPS	F

Oben sind einige der beliebtesten Kaliber-/Ladungskombinationen angegeben. Auf der beigefügten Ballistik-CD befinden sich ca. 1000 Kaliber- und Ladungskombinationen. Legen Sie die CD einfach in das Laufwerk Ihres Computers ein und befolgen Sie die Anweisungen auf dem Bildschirm. Diese komplette Liste ist auch auf der Website von Bushnell zu finden. (www.bushnell.com).

Nachdem Sie festgestellt haben, welche Ballistikgruppe Ihrem Kaliber und Ihrer Ladung entsprechen, wählen Sie die betreffende Gruppe (siehe **MENÜEINSTELLUNG** oben).

Die interne Formel bestimmt dann den Wert für den Geschossabfall/Haltepunkt in Zoll oder Zentimeter basierend auf der Entfernung, dem Winkel und den ballistischen Eigenschaften des Kalibers und der Ladung.

HINWEIS: Alle Geschossabfall-/Haltepunktdaten für die ballistischen Einstellungen A, B, C, D, E, F, G und H setzen voraus, dass das Gewehr bei 100 Yard eingeschossen wurde. Die Geschossabfall-/Haltepunktdaten für die ballistischen Einstellungen I und J setzen voraus, dass der Vorderlader bei 150 Yard eingeschossen wurde.

Dank dieser hochmodernen Digitaltechnologie weiß ein Jäger oder Schütze genau, wie er das Gewehr für einen erfolgreichen Schuss anlegen muss. Diese Informationen sind als eine hilfreiche Anleitung oder Einführung anzusehen und sollten auf keinem Fall die Übung und Vertrautheit mit dem Gewehr, der Patrone und der Ladung ersetzen. Wir empfehlen Schießübungen mit unterschiedlichen Entfernungen, damit Sie herausfinden, welche Ergebnisse Sie mit Gewehr, Patrone und Ladung unter unterschiedlichen Bedingungen erzielen. Sie müssen sich stets bewusst sein, was sich hinter Ihrem Ziel befindet. Wenn dies nicht der Fall ist, ziehen Sie nicht den Abzug!

BEISPIEL

Sie haben ein 300 WSM und schießen mit der folgenden Winchester-Ladung: 180 gr. Ballistic Silver Tip Kugel bei 3010 FPS Mündungsgeschwindigkeit. Diese Kombination fällt in die Ballistikgruppe „F“. Nachdem der Entfernungsmesser auf die Ballistikgruppe „F“ eingestellt wurde, schießen Sie Ihr

Zielfernrohr bei 100 Yard ein. Wenn Sie dann auf ein Ziel in 317 Yard Entfernung schießen, beträgt der Geschossabfall 9 Zoll. Wenn Sie in einem Winkel von 27 Grad nach oben schießen, beträgt der korrigierte Geschossabfall 8 Zoll.

IHR KALIBER IST NICHT AUFGEFÜHRT. WAS NUN?

Auch wenn wir uns bemühen, so viele Kaliber und Marken wie möglich in unsere Ballistiktabellen aufzunehmen, werden doch ständig neue Ladungen entwickelt. Außerdem laden auch manche Schützen ihre eigene Munition mit einzigartigen ballistischen Eigenschaften. Wenn Sie Ihre Ladung nicht in unseren Ballistiktabellen finden können, steht Ihnen trotzdem die Geschossabfallfunktion des Laser-Entfernungsmessers zur Verfügung. Schießen Sie Ihr Gewehr wie oben beschrieben bei 100 Yards ein. Schießen Sie das Gewehr anschließend ohne Einstellen des Zielfernrohrs bei 300 Yards. Messen Sie den Geschossabfall vom Zielpunkt ab. Wählen Sie anhand dieses Geschossabfalls die Ballistikgruppe aus der unten folgenden Liste. Falls Sie auf längere Entfernungen schießen, sollten Sie den Geschossabfall bei 500 Yard messen. Aufgrund der enormen Abweichungen bei Gewehrläufen, Kammern und Handladungen sollten Sie vor der eigentlichen Jagd die Ballistikeinstellung sorgfältig prüfen. Je nach den Überprüfungen müssen Sie eventuell eine Gruppe nach oben oder unten gehen.

Bei folgendem Geschossabfall:	bei 300 Yar	bei 300 m	bei 500 Yard	bei 500 m
A	25-31 inches	63-79 cm	114-146 inches	291-370 cm
B	20-25 inches	50-63 cm	88-114 inches	225-291 cm
C	16-20 inches	40-50 cm	72-88 inches	182-225 cm
D	13-16 inches	34-40 cm	61-72 inches	155-182 cm
E	12-13 inches	30-34 cm	55-61 inches	139-155 cm
F	10-12 inches	25-30 cm	47-55 inches	119-139 cm
G	8-10 inches	20-25 cm	39-47 inches	99-119 cm
H	H weniger als 8 Zoll	Weniger als 20 cm	Weniger als 39 Zoll	Weniger als 99 cm

TECHNISCHE DATEN:

Abmessungen: Maße 4,3 x 2,9 x 1,7 Zoll

Gewicht: 187,6 g

Genauigkeit der Entfernungsmessung: +/- 1 Yard

Reichweite: 5-1000 Yard / 5-914 Meter

Vergrößerung: 5x

Objektiv-Durchmesser: 24 mm

Optische Vergütung: Mehrfachvergütung

RainGuard HD Vergütung

Display: LCD

Stromquelle: 3 V-Batterie (im Lieferumfang enthalten)

Sichtfeld: 367 ft. bei 1000 Yard

Extra langer Augenabstand: 21 mm

Austrittspupille: 4,8 mm

Integrierte Stativfassung

Einschl. Batterie, Tragetasche und Riemen

REINIGUNG

Blasen Sie Staub oder Rückstände vorsichtig von den Linsen weg (oder benutzen Sie eine weiche Linsenbürste). Um Schmutz oder Fingerabdrücke zu entfernen, reinigen Sie die Linsen mit einem weichen Baumwolltuch in kreisförmigen Bewegungen. Grobes Stoffmaterial oder unnötiges Reiben kann die Linsenoberfläche zerkratzen und mit der Zeit dauerhaft beschädigen. Für eine gründlichere Reinigung können Kameralinsen-Reinigungstücher und Kameralinsen-Reinigungsflüssigkeiten oder Isopropyl-Alkohol verwendet werden. Dabei sollten Sie immer das Reinigungstuch mit der Flüssigkeit benetzen und niemals direkt auf die Linse geben.

EINGESCHRÄNKTE ZWEIJÄHRIGE GARANTIE

Für Ihr Bushnell®- Produkt gilt eine Garantie gegen Material- und Fertigungsfehler für den Zeitraum von zwei Jahren ab Kaufdatum. Im Fall eines unter diese Garantie fallenden Fehlers werden wir nach unserem Ermessen das Produkt reparieren oder ersetzen, vorausgesetzt das Produkt wurde von Ihnen portofrei zurückgesandt. Die Garantie erstreckt sich nicht auf Schäden, die durch fehlerhafte oder nicht ordnungsgemäße Behandlung, Installation oder Wartung verursacht wurden, die von Personen durchgeführt wurde, die nicht zu einem von Bushnell autorisierten Kundendienst gehören. Sämtliche Rücksendungen im Rahmen dieser Garantie müssen entsprechend den unten aufgeführten Punkten erfolgen:

- 1) Scheck/Money Order im Betrag von \$ 10,00 für Porto und Bearbeitungsgebühr
- 2) Name und Anschrift für die Rücksendung des Produkts
- 3) Beschreibung des Fehlers
- 4) Nachweis des Kaufdatums
- 5) Das Produkt muss in einem stabilen Versandkarton gut verpackt sein, um Transportschäden zu vermeiden.

Das Produkt ist portofrei an die folgende Adresse zu schicken:

Adresse in den USA:

Bushnell Outdoor Products
Attn.: Repairs
8500 Marshall Drive
Lenexa, Kansas 66214

Adresse in KANADA:

Bushnell Outdoor Products
Attn.: Repairs
25A East Pearce Street, Unit 1
Richmond Hill, Ontario L4B 2M9

Bei Produkten, die außerhalb der USA oder Kanada erworben wurden, setzen Sie sich bitte mit dem jeweils zuständigen Händler bzgl. der Garantiefinformationen in Verbindung. In Europa können Sie sich auch unter der folgenden Adresse an Bushnell wenden:

BUSHNELL Outdoor Products GmbH
European Service Centre
MORSESTRASSE 4
D- 50769 KÖLN
GERMANY DEUTSCHLAND
Tél: +49 (0) 221 709 939 3
Fax: +49 (0) 221 709 939 8

Diese Garantie verleiht Ihnen bestimmte Rechte. Sie können je nach Land weitere Rechte haben. ©2011 Bushnell Outdoor Products

TABELLE ZUR FEHLERBEHEBUNG

Instrument lässt sich nicht einschalten – LCD leuchtet nicht auf:

- POWER-Taste drücken.
- Wenn das Instrument nicht auf das Drücken der Taste reagiert, ersetzen Sie die Batterie mit einer 3-Volt-Lithiumbatterie guter Qualität.

Instrument schaltet ab (Display ist leer, wenn der Laser eingeschaltet wird):

- Batterie ist entweder schwach oder minderer Qualität. Ersetzen Sie die Batterie mit einer 3-Volt-Lithiumbatterie guter Qualität.

Die Zielentfernung lässt sich nicht feststellen:

- Achten Sie darauf, dass das LCD-Display erleuchtet ist.
- Achten Sie darauf, dass die Ein/Aus-Taste gedrückt wurde.
- Achten Sie darauf, dass z. B. weder Ihre Hand noch die Finger die Objektivlinsen verdecken (die dem Ziel am nächsten befindlichen Linsen), die die Laser-Impulse abstrahlen und empfangen.
- Achten Sie darauf, dass das Instrument ruhig gehalten wird, während die Ein/Aus-Taste gedrückt wird.

HINWEIS: Der letzte Wert muss vor der Entfernungsmessung zu einem anderen Ziel nicht gelöscht werden. Zielen Sie einfach mit dem Retikel auf dem LCD-Display auf das neue Ziel, drücken Sie auf die Ein/Aus-Taste und halten Sie diese gedrückt, bis der neue Entfernungswert angezeigt wird.

Änderung der technischen Daten, Anleitungen und der Verwendung dieser Produkte vorbehalten.

ANMERKUNG BEZÜGLICH FCC-VORSCHRIFTEN

Dieses Gerät wurde getestet und es entspricht den Vorgaben für ein Digitalgerät der Kategorie B, gemäß Teil 15 der FCC Vorschriften. Diese Grenzwerte werden vorgegeben, um in einem Wohngebäude einen vernünftigen Schutz vor schädlichen Störgeräuschen zu gewährleisten. Dieses Gerät erzeugt und verwendet Radiofrequenzenergie und kann diese ausstrahlen, und bei nicht der Bedienungsanleitung entsprechendem Einbau und Gebrauch kann es schädliche Störgeräusche für Rundfunksendungen verursachen. Es gibt jedoch keinerlei Garantie dafür, dass in keinem Wohngebäude Störgeräusche irgendwelcher Art auftreten. Wenn durch dieses Gerät schädliche Störgeräusche beim Rundfunk- oder Fernsehempfang auftreten, welche durch Ausschalten und erneutes Einschalten des Gerätes festgestellt werden können, so soll der Benutzer versuchen, mit Hilfe einer oder mehrerer der nachfolgend genannten Maßnahmen diese Störung zu beheben.

- Die Position der Empfangsantenne neu ausrichten oder diese an einen anderen Ort platzieren
- Den Abstand zwischen dem Gerät und dem Receiver vergrößern
- Das Gerät an einen Ausgang in einem anderen Stromkreis als den, mit dem der Receiver verbunden ist, anschließen
- Den Händler oder einen erfahrenen Radio- oder Fernsehtechniker um Hilfe fragen.

Das abgeschirmte Verbindungskabel muss mit dem Gerät verwendet werden, um die Vorgaben für ein Digitalgerät entsprechend Unterpunkt B des Abschnitts 15 der FCC Vorschriften zu erfüllen.

FDA-AUGENSICHERHEIT

Laserprodukt der Klasse 1 gemäß IEC 60825-1:2007.

Entspricht 21 CFR 1040.10 und 1040.11 für Laser-Produkte mit Ausnahme von Abweichungen gemäß Laser Notice Nr. 50 vom 24. Juni 2007.

Vorsicht: Es gibt keine für den Benutzer verstellbaren Steuerelemente oder vom Benutzer durchführbare Justierungen oder Verfahren. Die Ausführung von anderen als den angegebenen Verfahren kann unsichtbares Laserlicht freisetzen.





ITALIANO

Bushnell[®]

L A S E R R A N G E F I N D E R S

SCOUT *1000*

A R C

Sk# 201932/201942

Lit. #: 98-1358/07-11



Grazie per la preferenza accordataci acquistando il telemetro laser Bushnell® Scout™ 1000 ARC™. Lo Scout™ 1000 ARC™ è uno strumento ottico di precisione laser per rilevare la distanza, costruito in modo da assicurare diversi anni di utilizzo senza problemi. Il presente manuale vi aiuta ad ottenere le prestazioni migliori dallo strumento prodotto, spiegandovi le sue regolazioni e caratteristiche. Per ottenere ottime prestazioni dallo strumento e assicurarne una lunga durata, leggere queste istruzioni prima di usare il telemetro digitale Scout™1000 ARC™.

DESCRIZIONE DELLA TECNOLOGIA DIGITALE IMPIEGATA

Lo Scout™1000 emette impulsi di energia a raggi infrarossi, invisibili ma non pericolosi per gli occhi. Il microprocessore Advanced Digital e il chip ASIC (Application-Specific Integrated Circuit) utilizzati nello SCOUT™ 1000 permettono di ottenere letture immediate e precise ogni volta. Sosticcati circuiti digitali calcolano istantaneamente le distanze misurando l'intervallo necessario a ciascun impulso emesso per raggiungere il bersaglio e ritornare al telemetro.

PRECISIONE DELLE LETTURE

« La precisione delle letture ottenibili con lo SCOUT™ 1000 è di +/- 90 cm (1 yarda) nella maggior parte delle condizioni. La portata massima dello strumento dipende dal grado di riflettività del bersaglio. La distanza massima per la maggior parte degli oggetti è di 594 metri / 650 yarde, mentre per oggetti ad alta riflettività è di 914 metri / 1000 yarde. Nota: sarà possibile ottenere sia la distanza massima che quella minima, a seconda delle proprietà riflettenti del bersaglio particolare e delle condizioni ambientali presenti nel momento in cui viene misurata la distanza di un oggetto.

Il colore, la finitura superficiale, la dimensione e la forma del bersaglio influiscono sul potere riflettente e sulla distanza. Quanto più brillante è il colore, tanto maggiore sarà la distanza di mira possibile. Per esempio, il bianco è altamente riflettente e consente distanze di mira più lunghe del nero, che è il colore meno riflettente. Una finitura lucida consente una mira maggiore di una finitura opaca. Un bersaglio piccolo è più difficile da puntare di un bersaglio più grande. Anche l'angolazione rispetto al bersaglio influisce sul potere riflettente e sulla distanza. Mirare ad un bersaglio ad un'angolazione di 90 gradi (dove la superficie del bersaglio è perpendicolare al percorso di volo degli impulsi di energia emessi), offre un buon campo di mira, mentre un'angolazione molto stretta permette un campo di mira limitato. Inoltre, le condizioni di luce (per esempio, la quantità di luce solare) influiscono sulle capacità di mira dell'unità. Quanto minore sarà l'entità della luce disponibile (per esempio, con un cielo molto nuvoloso), tanto maggiore sarà la capacità di mira massima dell'unità. Analogamente, giornate molto soleggiate riducono la capacità di mira massima dell'unità.

PER INIZIARE INSERIMENTO DELLA PILA

Remove the battery cap with a coin by rotating the cap counter clockwise and insert a 3-volt lithium battery into the compartment positive end first, then replace the battery cap.

Con una moneta rimuovere il coperchio della pila ruotandolo in senso antiorario e inserire una pila al litio da 3 volt nel vano, inserendo per primo il polo positive, quindi rimettere a posto il coperchio della pila.

NOTA: Si raccomanda di sostituire la pila almeno ogni 12 mesi. Indicatore di bassa carica della pila: Se appaiono le lettere " 108 " significa che la carica della pila è bassa ed è necessario sostituire la pila alcalina da 3 volt.

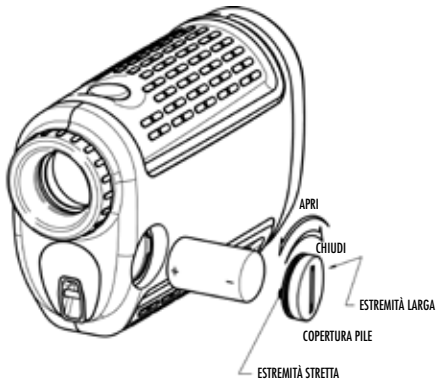
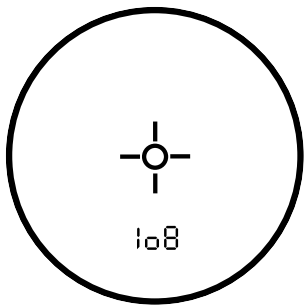

REGOLAZIONE DELL'OCULARE

Lo Scout™ 1000 è dotato di un oculare regolabile (+/- 2 diottrie) che permette di mettere a fuoco il display LCD relativamente all'immagine. Per gli utenti che non portano gli occhiali, è sufficiente ruotare l'oculare fino a quando il reticolo e l'oggetto lontano sono a fuoco. Per gli utenti che portano gli occhiali, verificare che la conchiglia oculare sia abbassata, portando così l'occhio più vicino alla lente dell'oculare e vedere in tal modo l'intero campo visivo; ruotare quindi l'oculare fino a quando il reticolo e l'oggetto lontano sono a fuoco.

MODALITÀ D'USO

Mentre si osserva attraverso l'oculare da 5x, premere una volta il pulsante dell'alimentazione per accendere il display a cristalli liquidi. «Puntare il reticolo circolare (situato al centro del campo visivo) verso un oggetto lontano almeno 5 metri, quindi premere e mantenere premuto il pulsante dell'alimentazione finché quasi in fondo al display non si visualizza la distanza misurata. I crocicchi intorno al reticolo circolare indicano che la trasmissione del laser è in corso. Una volta acquisita la distanza, rilasciare il pulsante dell'alimentazione. Dopo aver rilasciato il pulsante, i crocicchi spariscono (cioè, il laser non viene più trasmesso). Nota: Una volta attivato, l'LCD rimane attivo e visualizza per 30 secondi l'ultima distanza misurata. Per calcolare la distanza di un altro bersaglio, premere di nuovo in qualsiasi momento il pulsante dell'alimentazione. Alla pari di un altro dispositivo laser qualsiasi, si raccomanda di non guardare direttamente le emissioni per lunghi periodi di tempo usando lenti d'ingrandimento. La durata massima di trasmissione (lancio) del laser è 10 secondi. Per lanciare di nuovo il laser, premere di nuovo il pulsante.

INDICATORI SUL DISPLAY A CRISTALLI LIQUIDI (LCD)

Il display di Scout™ presenta indicatori illuminati che mostrano l'unità di misura, quando il laser sta lanciando, quando un bersaglio viene acquisito e le modalità di acquisizione del bersaglio. «Queste caratteristiche sono descritte qui sotto:

INDICAZIONE DELL'UNITÀ DI MISURA

Lo Scout™ può visualizzare le distanze misurate in yard o metri.« Gli indicatori dell'unità di misura sono situati sulla parte inferiore destra del display. Per selezionare yard o metri, premere e rilasciare il pulsante POWER per accendere il display (posto sulla parte superiore del telemetro), osservare attraverso l'oculare, premere il pulsante "MODE" (a sinistra sull'unità) e mantenerlo premuto per circa 5 secondi. In alto sul display apparirà la parola "SETUP" e l'unità di misura corrente, "Y" per yard o "M" per metri, lampeggerà nell'LCD e l'icona di SETUP continuerà ad essere visualizzata. Premere il pulsante MODE per alternare l'unità di misura.

Quando viene visualizzata l'unità di misura desiderata, premere il pulsante POWER per accettarla e tornare al normale menu operativo. Ogni volta che l'unità viene accesa, lo SCOUT™ 1000 tornerà all'ultima impostazione dell'unità di misura usata.

LASER ATTIVOI

crocicchi intorno al reticolo circolare indicano che la trasmissione del laser è in corso. Una volta acquisita la distanza, rilasciare il pulsante dell'alimentazione. Dopo aver rilasciato il pulsante, i crocicchi spariscono (cioè, il laser non viene più trasmesso).

MODALITÀ SELECTIVE TARGETING™

Lo SCOUT™ 1000 è stato concepito espressamente per i cacciatori. Le modalità selettive di puntamento consentono di regolare i parametri del telemetro in base alle condizioni e all'ambiente. Per passare da una modalità all'altra, premere una volta il pulsante POWER per accendere il telemetro. Mentre si osserva attraverso l'oculare, premere e rilasciare rapidamente il pulsante MODE. Le varie modalità selettive di puntamento e i corrispondenti indicatori sono descritti qui sotto:

Standard con funzione Automatic SCAN (indicatore sull'LCD – nessuno) Questa impostazione permette di calcolare la distanza di oggetti fino a 914 metri. È utile per oggetti con riflettività moderata, tipici nella maggior parte delle situazioni. La distanza minima in questa modalità è di 4,5 metri. Per utilizzare la funzione Automatic SCAN, tenere premuto il pulsante POWER per circa 3 secondi, e spostare il telemetro da oggetto ad oggetto tenendo sempre premuto il pulsante POWER. Automatic SCAN aggiorna continuamente la distanza man mano che si acquisisce un bersaglio dopo l'altro.

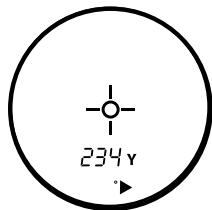

BullsEye™ (Indicatore sul display - ©) Si tratta di una modalità avanzata che consente la facile acquisizione di bersagli e selvaggina di piccole dimensioni evitando di acquisire fortuitamente le distanze da oggetti più lontani che riflettono un segnale di intensità più alta. Quando è stato acquisito più di un oggetto, si visualizza la distanza da quello più vicino e un mirino circonda l'indicatore BullsEye™, segnalando che la distanza visualizzata è quella dall'oggetto più vicino.

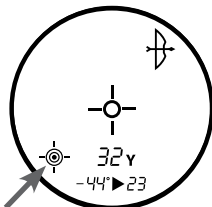

In questa modalità, premere il pulsante POWER per accendere il telemetro. Allineare quindi il reticolo del mirino sull'oggetto (per esempio, un cervo) al quale si desidera calcolare la distanza. Quindi, premere e tenere premuto il pulsante POWER e spostare lentamente il laser sul cervo fino a quando il mirino circonda l'indicatore BullsEye. Se il fascio laser riconosce più di un oggetto (per esempio, il cervo e gli alberi retrostanti), verrà visualizzata la distanza all'oggetto più vicino (il cervo) e il mirino circonda l'indicatore BullsEye, segnalando all'utente che la distanza all'oggetto più vicino è visualizzata sul display (Figura 1). Può accadere che il fascio laser veda solo un oggetto nella sua traiettoria. In questo caso, la distanza verrà visualizzata, ma, poiché è stato acquisito solo un oggetto, il mirino non circonda l'indicatore BullsEye.



Figura 1

CONSIGLIO: tenendo premuto il pulsante POWER, è possibile spostare lentamente il dispositivo da un oggetto ad un altro, e costringere volutamente il laser a colpire diversi oggetti al fine di garantire la visualizzazione solo dell'oggetto più vicino fra quelli riconosciuti dal laser.

Brush™ (Indicatore sul display - 🌳) Si tratta di una modalità avanzata che consente di ignorare oggetti vicini, quali cespugli e rami di alberi, in modo che si visualizzi la distanza dagli oggetti più lontani. Quando è stato acquisito più di un oggetto, si visualizza la distanza da quello più lontano e un cerchio circonda l'indicatore Brush™, segnalando che la distanza visualizzata è quella dall'oggetto più lontano.

In questa modalità, premere il pulsante POWER per accendere il telemetro. Allineare il reticolo del mirino sull'oggetto al quale si desidera calcolare la distanza. Premere e tenere premuto il pulsante POWER e spostare lentamente il laser sull'oggetto fino a quando un cerchio circonda l'indicatore Brush. Se il fascio laser riconosce più di un oggetto (per esempio, un ramo d'albero in primo piano e un cervo retrostante), verrà visualizzata la distanza dall'oggetto più lontano (il cervo) e il cerchio circonda l'indicatore Brush segnalando all'utente che la distanza all'oggetto più lontano è visualizzata sul display (Figura 2). Può accadere che il fascio laser veda solo un oggetto nella sua traiettoria. In questo caso, la distanza verrà visualizzata, ma, poiché è stato acquisito solo un oggetto, il cerchio non circonda l'indicatore Brush.



Figura 2

CONSIGLIO: Tenendo premuto il pulsante POWER, è possibile spostare lentamente il dispositivo da un oggetto ad un altro, e costringere volutamente il laser a colpire diversi oggetti al fine di garantire la visualizzazione solo dell'oggetto più lontano fra quelli riconosciuti dal laser.

Una volta che il dispositivo è spento, l'unità torna sempre all'ultima modalità di mira usata.

CARATTERISTICHE COSTRUTTIVE DELL'OTTICA

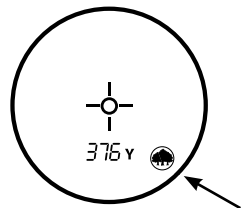
Ingrandimento e trattamento

Lo Scout™1000 ARC™ è dotato di ingrandimento 5X e lenti con trattamento multistrato. Sul sistema ottico è montato un display a cristalli liquidi che, quando è acceso, visualizza un reticolo per l'inquadratura del bersaglio in yard e in metri, e gli indicatori delle modalità. I piccoli punti neri che compaiono nel sistema ottico sono intrinseci al processo di fabbricazione. Costituiscono una caratteristica naturale del display e non possono essere eliminati completamente durante la produzione. I punti neri non influiscono sulle prestazioni del telemetro.

RainGuard® HD

Le superfici esterne dell'obiettivo e dell'oculare sono state sottoposte al trattamento RainGuard®. RainGuard® HD è il trattamento Bushnell, brevettato, che consiste nell'applicare alle lenti un rivestimento permanente idrofobico (idrorepellente) che previene l'appannamento causando la condensazione della pioggia, del nevischio, della neve, o anche dell'aria espirata in goccioline molto più piccole di quelle che si formano sui rivestimenti standard. Quando le goccioline sono più piccole e distribuite uniformemente, diffondono meno luce e ne conseguono una visione più nitida e luminosa.

SOSTEGNO PER TREPIEDE

Nella parte inferiore dello Scout™ 1000 è integrato un sostegno filettato, che consente di fissare un treppiede per ottenere una maggiore stabilità del telemetro durante lunghi periodi d'uso.

Telemetro Scout 1000™ con funzione ARC™ (compensazione angolare della distanza): Oltre a tutte le caratteristiche funzionali sopra descritte, lo Scout™ 1000 ARC™ è un telemetro laser avanzato, dotato di un inclinometro incorporato basato su un acceleratore che visualizza l'esatto angolo di pendenza da +/-60° di elevazione con una precisione di +/- 1.0 gradi.

Il Bushnell® Scout™1000 con ARC™ risolve un problema che per anni ha preoccupato i cacciatori. Il problema: I cacciatori con arco e fucile hanno faticato molto in presenza di angoli di salita e di discesa in quanto questi angoli alterano la vera distanza orizzontale al bersaglio. La soluzione: L'inclinometro integrato di ARC offre l'angolo di elevazione per consentire la compensazione della distanza quando si mira ad oggetti che sono in salita o in discesa. I dati rilevati sono poi combinati con formule balistiche algoritmiche interne.

Modi ARC (Compensazione angolare della distanza)

Modo Arco (): Visualizza la distanza della linea di vista, grado di elevazione e vera distanza orizzontale da 5-99 yarde / metri ed un'inclinazione massima di +/- 60°.



Modo Fucile (): Calcola e visualizza la misura dell'abbassamento del proiettile al bersaglio in pollici o centimetri. La misura dell'abbassamento del proiettile è determinata dalla distanza della linea di vista al bersaglio, dal grado di elevazione e dalle caratteristiche balistiche specifiche del calibro e del carico di munizioni. In sede di calcolo della distanza al bersaglio, i valori della linea di vista, del grado di elevazione e dell'abbassamento/tenuta in pollici o centimetri saranno visualizzato da 100

a 800 yarde/metri con un'inclinazione massima di +/- 60°. L'utente può selezionare uno degli otto gruppi balistici (identificati con A, B, C, D, E, F, G e H), per fucili a sparo centrale, e due gruppi balistici (identificati con I e J) per Black Powder/Fucili ad avancarica, dove ogni formula rappresenta una data combinazione di calibro e carichi. I gruppi balistici sono selezionati dall'utente nel menu SETUP.

Modo regolare (rEE): Questo modo non offre alcun angolo di elevazione o distanza compensata; offre solamente la distanza di linea di vista.

MENU SETUP – SELEZIONE DEI MODI ARCO, FUCILE, REGOLARE e UNITÀ DI MISURA

Il telemetro ha due modi ARC (compensazione angolare della distanza) ed un modo REGOLARE. I due modi ARC sono il modo ARCO e il modo FUCILE.

Per selezionare uno dei suddetti modi, accendere l'unità premendo e rilasciando il pulsante POWER. Tenere quindi premuto il pulsante MODE per cinque secondi. Si accenderà l'icona "SETUP" ed il modo di compensazione corrente sarà identificato o dal simbolo dell'arco , o dal simbolo del fucile  con uno dei gruppi balistici (da A a J) visualizzato e lampeggiante, oppure nessun indicatore sarà acceso ed il messaggio (rEE) lampeggerà sul display, in basso.

È possibile scorrere i vari modi, con sequenza circolare, premendo e rilasciando il pulsante MODE. L'ordine dei modi è il seguente: ARCO, FUCILE A, FUCILE B, FUCILE C, FUCILE D, FUCILE E, FUCILE G, FUCILE H, FUCILE I, FUCILE J, REG, ecc. Quando viene visualizzato il modo Arco selezionato, l'icona dell'arco lampeggerà, mentre quando viene visualizzato il modo Fucile selezionato, l'icona del fucile sarà fissa, ma il gruppo balistico lampeggerà sul fondo del display. Quando viene visualizzato il modo (rEE) il messaggio (rEE) lampeggerà quasi in fondo sul display.

Una volta visualizzato il modo desiderato di compensazione della distanza, selezionarlo premendo e rilasciando il pulsante POWER. Dopo questa selezione, l'unità di misura corrente, "Y" per yarde o "M" per metri, lampeggerà sul display, e l'icona di SETUP rimane accesa. Premere il pulsante MODE per alternare l'unità di misura. Quando viene visualizzata l'unità di misura desiderata, premere il pulsante POWER per accettarla e tornare al normale menu operativo. Tornati al menu operativo normale, il modo di compensazione e l'unità di misura corrente saranno identificati sul display come sotto mostrato.

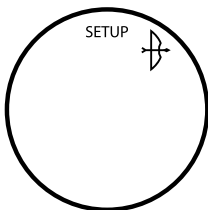

Menu SETUP

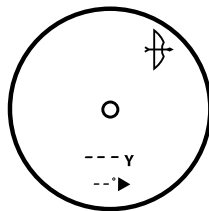

Menu operativo normale

Quando l'unità si spegne automaticamente, il funzionamento tornerà sempre al funzionamento normale (lontano da SETUP) con attivo l'ultimo modo ARC usato (Arco, Fucile o Regolare) insieme all'ultimo modo TARGETING attivo usato (SCAN standard, BULLSEYE o BRUSH). Se si spegne mentre si trova nel menu SETUP, l'unità tornerà sempre agli ultimi modi ancora attivi.

Dopo che la distanza viene visualizzata, continuare a tenere premuto il pulsante POWER per circa 2 secondi tenendo il cerchio di mira sull'oggetto e tenendo quanto più ferma possibile l'unità in modo da

dare una quantità di tempo sufficiente all'inclinatore per misurare l'angolo. Rilasciare quindi il pulsante POWER. Una volta rilasciato il pulsante dell'alimentazione, sotto la distanza della linea di vista saranno visualizzati un grado di angolo e la distanza compensata, come mostrato qui sotto.

ESEMPIO DI MODO ARCO

La linea di vista è 32 yarde, l'angolo è -44 gradi e la distanza ARC è 23 yarde. Il simbolo "►" significa "tira così": invece di tirare a 32 yarde, tira a 23 yarde. Se si tira come se fossero 32 yarde, si tirerebbe sopra la testa del cervo, a causa della forte angolazione.



Nel modo ARCO, la distanza della linea di vista sarà visualizzata nel display numerico primario, mentre l'inclinazione e la distanza orizzontale appariranno nel display numerico secondario. Dopo aver eseguito moltissimi test e contattato arcieri famosi ed esperti, Bushnell ha determinato che non erano necessari

molteplici gruppi balistici per l'arco. I cacciatori ad arco vogliono sapere la vera distanza orizzontale perché quello è il modo della loro pratica di tiro, e, una volta che la conoscono con sicurezza, possono fare le necessarie regolazioni. Offrire ai cacciatori ad arco altre misure oltre quella della distanza orizzontale crea confusione e incertezza.

Molte persone credono erroneamente che i tiri in salita si comportano diversamente da quelli in discesa a causa della gravità. Tuttavia, non è a causa della gravità, ma più un'aberrazione del sistema di mira usato sugli archi. Su un arco, il punto di mira si trova a diversi centimetri sopra l'asse meccanico della freccia. Per esempio, mirando di 23 gradi in alto su un pendio la freccia si trova ad un angolo differente.

ESEMPIO DI MODO FUCILE

La linea di vista è 32 yarde, l'angolo è -33 gradi e l'abbassamento/tenuta del proiettile è 28 pollici. ARC non solo tiene conto dei dati balistici basati sul calibro e sul carico da distanze di 100-800 yarde, ma compensa anche ogni angolo di salita e discesa che influisce sull'abbassamento del proiettile.

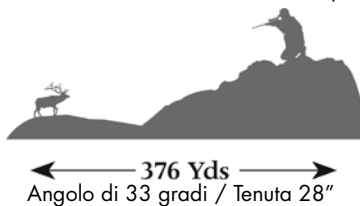

In modo FUCILE, il gruppo balistico sarà visualizzato nel campo numerico dell'abbassamento del proiettile ogni volta che il display numerico principale mostra le lineette (bersaglio non acquisito). Quando in modo FUCILE viene acquisito un bersaglio, la distanza della linea di vista sarà visualizzata sul display numerico secondario. L'icona "IN" (pollici) si accende accanto alla visualizzazione numerica

dell'abbassamento del proiettile, se l'unità di misura è impostata su Yarde (Y). Se l'unità di misura è impostata su Metri (M), l'abbassamento del proiettile verrà calcolato e visualizzato in centimetri e l'icona "IN" si spegnerà. Se la cifra dell'abbassamento del proiettile/tenuta lampeggia, aggiungere 100 alla cifra lampeggiante.

MODO REGOLARE

Questo modo non offre alcun angolo di elevazione o distanza compensata; offre solamente la distanza di linea di vista. Il simbolo (simbolo) apparirà sotto il display numerico della linea di vista, ma sul display secondario non appariranno altre informazioni.

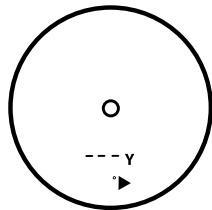

COME SELEZIONARE IL GRUPPO BALISTICO APPROPRIATO

I tecnici della Bushnell hanno lavorato con i programmi balistici di Sierra® Bullets ed hanno raggruppato molti dei calibri e dei carichi più popolari in otto gruppi balistici (A, B, C, D, E, F, G, H). Una volta saputo il calibro e il carico usati per sparare, basta guardare la tabella per determinare quale degli otto gruppi balistici corrisponde al proprio calibro e carico particolare. Per i fucili ad avancarica, abbiamo lavorato con PowerBelt Bullets per incorporare i dati balistici in due gruppi balistici (I e J).

COMBINAZIONI POPOLARI CALIBRO E CARICO**GRUPPO BALISTICO**

Federal Cartridge .224 dia. 22-250 Rem, 55 gr. Bear Claw at 3600 fps	G
Federal Cartridge .224 dia. 22-250 Rem, 60 gr. Partition at 3500 fps	F
Remington Arms .224 dia. 22-250 Remington Arms , 50 gr. V-Max at 3725 FPS	H
Remington Arms .224 dia. 22-250 Remington Arms , 55 gr. PSP at 3680 FPS	G
Winchester .224 dia. 22-250 Rem, 55 gr. Ballistic Silvertip at 3680 FPS	H
Winchester .224 dia. 22-250 Rem, 55 gr. PSP at 3680 FPS	G
Federal Cartridge .277 dia. 270 Win, 150 gr. Ballistic Tip at 3060 fps	F
Federal Cartridge .277 dia. 270 Win, 150 gr. Partition at 3000 fps	F
Remington Arms .277 dia. 270 Win, 140 gr. PSPCL Ultra at 2925 FPS	E
Remington Arms .277 dia. 270 Win, 150 gr. SPCL at 2850 FPS	D
Winchester .277 dia. 270 Win, 150 gr. Partition Gold at 2930 FPS	E
Winchester .277 dia. 270 Win, 150 gr. PP-Plus at 2950 FPS	E
Federal Cartridge .308 dia. 30-06 Spring, 180 gr. AccuBond at 2700 FPS	D
Federal Cartridge .308 dia. 30-06 Spring, 180 gr. Bear Claw at 2700 FPS	D
Remington Arms .308 dia. 30-06 Springfield, 180 gr. A-Frame at 2700 FPS	D
Remington Arms .308 dia. 30-06 Springfield, 180 gr. BRPT at 2700 FPS	D
Winchester .308 dia. 30-06 Sprg, 180 gr. FailSafe at 2700 FPS	D
Winchester .308 dia. 30-06 Sprg, 180 gr. Partition Gold at 2750 FPS	D
Federal Cartridge .308 dia. 300 WSM, 180 gr. AccuBond at 2960 fps	F
Federal Cartridge .308 dia. 300 WSM, 180 gr. Bear Claw at 3025 fps	F
Winchester .308 dia. 300 WSM, 180 gr. Ballistic Silver Tip at 3010 FPS	F
Winchester .308 dia. 300 WSM, 180 gr. Fail Safe at 2970 FPS	F
Remington Arms .308 dia. 300 R.S.A.U.M., 180 gr. PSPCL Ultra at 2960 FPS	E
Remington Arms .308 dia. 300 Wby Mag, 180 gr. PSPCL at 3120 FPS	F

Quelle sopra elencate sono alcune delle combinazioni calibro/carico più popolari. L'allegato CD Ballistics contiene circa 1000 combinazioni calibro/carico. Caricare il CD nel lettore CD del computer e seguire le istruzioni sullo schermo. L'elenco completo è disponibile anche sul sito Web della Bushnell (www.bushnell.com).

Dopo aver determinato il gruppo balistico corrispondente al proprio calibro e carico, selezionare detto gruppo balistico (vedi MENU SETUP).

La formula interna determinerà la misura dell'abbassamento/tenuta del proiettile in pollici o centimetri, in base alla distanza, all'angolo e alla balistica del proprio calibro e carico.

NOTA: tutti i dati dell'abbassamento/tenuta del proiettile presuppongono che il fucile sia stato mirato a 100 yarde. I dati dell'abbassamento/tenuta del proiettile per le impostazioni balistiche I e J presuppongono che il muzzloader sia stato mirato a 150 yarde.

Questa tecnologia d'avanguardia permette al cacciatore o allo sparatore di sapere con precisione dove tenere per un tiro efficace. Queste informazioni devono essere considerate come un'utile guida o strumento, e in nessuna maniera devono sostituire la pratica e la conoscenza del proprio fucile, delle proprie cartucce e del proprio carico. Incoraggiamo gli utenti a praticare il tiro a distanze diverse, così sapranno le prestazioni del proprio fucile, delle proprie cartucce e del proprio carico. Sapere sempre cosa si trova dietro il proiettile; in caso contrario, non sparare.

ESEMPIO - Si dispone di un WSM 300 e vengono sparati i seguenti carichi Winchester: Proiettile Ballistic Silver Tip da 180 gr. alla velocità iniziale di 3010 FPS. Questa combinazione rientra nel gruppo balistico "F". Dopo aver impostato il telemetro sul gruppo balistico "F", andare alla distanza e mirare il cannocchiale da puntamento a 100 yarde. Se poi viene sparato ad un bersaglio a 317 yarde, l'abbassamento del proiettile sarà di 9 pollici. Se il tiro viene fatto ad un angolo di 27 gradi verso l'alto, l'abbassamento corretto del proiettile sarà di 8 pollici.

IL MIO CALIBRO NON È INCLUSO NELLE TABELLE. COME FARE?

Nonostante abbiamo preso molta cura nell'includere nelle nostre tabelle il maggior numero di marche e di calibri, nuovi carichi sono continuamente creati. Inoltre, alcuni tiratori caricano le munizioni con caratteristiche balistiche esclusive. Se non trovate il vostro carico nelle nostre tabelle balistiche, potete usare la funzione di abbassamento del proiettile del telemetro laser. Come nell'esempio di cui sopra, mirate il vostro fucile a 100 yarde. Sparate quindi a 300 yard, senza regolare il cannocchiale da puntamento. Misurate l'abbassamento del proiettile dal punto di mira. Usando questa misura, selezionate il gruppo balistico dalla tabella sotto indicata. Se sparate ad una distanza più lunga, controllate l'abbassamento del proiettile a 500 yarde. Poiché grande è la variazione nelle canne dei fucili, nelle camere e nei carichi manuali, prima di sparare realmente durante la caccia, provate a fondo l'impostazione balistica. A seconda delle prove da voi fatte, può darsi che dobbiate spostarvi di un gruppo balistico in su o in giù.

Se l'abbassamento del proiettile è:	@300 yds	@300 m	@500 yds	@500 m
Use:				
A	25-31 inches	63-79 cm	114-146 inches	291-370 cm
B	20-25 inches	50-63 cm	88-114 inches	225-291 cm
C	16-20 inches	40-50 cm	72-88 inches	182-225 cm
D	13-16 inches	34-40 cm	61-72 inches	155-182 cm
E	12-13 inches	30-34 cm	55-61 inches	139-155 cm
F	10-12 inches	25-30 cm	47-55 inches	119-139 cm
G	8-10 inches	20-25 cm	39-47 inches	99-119 cm
H	Meno di 8 pollici	Meno di 20 cm	Meno di 39 pollici	Meno di 99 cm

DATI TECNICI:

Dimensioni: 11 cm x 7 cm x 4 cm

Peso: 190 gr.

Precisione della lettura della distanza: +/- 1 yarda

Portata: 5-1000 Yarde/ 5-914 Metri

Ingrandimento: 5x

Diametro dell'obiettivo: 24 mm

Tattamento delle lenti: multistrato

Tattamento delle lenti RainGuard HD

Display: LCD

Alimentazione: pila al litio da 3 volt (inclusa)

Campo visivo: 367 piedi a 1000 yarde (112 m a 914 m)

Grandissima estrazione pupillare: 21 mm

Pupilla di uscita: 4,8 mm

Sostegno integrato per treppiede

Incluse: pila, custodia e tracolla

PULIZIA

Soffiare delicatamente per rimuovere polvere e detriti dalle lenti (oppure usare uno spazzolino morbido per lenti). Per rimuovere sporco o ditate, pulire con un panno morbido di cotone strofinando con un movimento circolare. Lo strofinamento inutile o l'uso di un panno ruvido possono graffiare la superficie delle lenti e causare un danno permanente. Per una pulizia più a fondo, usare un panno per lenti fotografiche e liquido detergente speciale per lenti fotografiche oppure alcool isopropilico. Applicare sempre il liquido sul panno di pulizia, mai direttamente sulle lenti.

GARANZIA LIMITATA PER DUE ANNI

Si garantisce che questo prodotto Bushnell® sarà esente da difetti di materiale e fabbricazione per due anni a decorrere dalla data di acquisto. In caso di difetto durante il periodo di garanzia, a nostra discrezione ripareremo o sostituiremo il prodotto purché sia restituito franco destinatario. Sono esclusi dalla garanzia eventuali danni causati da abuso, maneggiamento improprio, installazione o manutenzione eseguiti da persone non autorizzate dal servizio di assistenza Bushnell.

A un prodotto restituito e coperto da questa garanzia occorre allegare quanto segue.

- 1) Assegno/ordine di pagamento per l'importo di 10 \$US per coprire i costi di spedizione.
- 2) Nome e indirizzo da utilizzare per la restituzione del prodotto.
- 3) Una spiegazione del difetto.
- 4) Scontrino riportante la data di acquisto.
- 5) Il prodotto deve essere imballato in una scatola robusta, per prevenire danni durante il trasporto, e va spedito franco destinatario a uno dei seguenti indirizzi.

Recapito negli Stati Uniti:

Bushnell Outdoor Products
Attn.: Repairs
8500 Marshall Drive
Lenexa, Kansas 66214

Recapito in Canada:

Bushnell Outdoor Products
Attn.: Repairs
25A East Pearce Street, Unit 1
Richmond Hill, Ontario L4B 2M9

Per prodotti acquistati fuori degli Stati Uniti o del Canada, rivolgersi al rivenditore per le clausole pertinenti della garanzia. In Europa si può anche contattare la Bushnell a questo numero:

BUSHNELL Outdoor Products Gmbh
European Service Centre
MORSESTRASSE 4
D- 50769 - Cologne
Germania
Tél: +49 (0) 221 709 939 3
Fax: +49 (0) 221 709 939 8

Questa garanzia dà specifici diritti legali.
Eventuali altri diritti variano da una nazione all'altra.

©2011 Bushnell Outdoor Products

GUIDA ALLA SOLUZIONE DEI PROBLEMI

Se l'unità non si accende – il LED non si illumina:

- Premere il pulsante POWER.
- Se il telemetro non risponde alla pressione di un tasto, sostituire la pila con una pila alcalina da 3 volt di buona qualità.

Se l'unità si spegne (il display si spegne al momento di alimentare il laser):

- La pila è quasi scarica o di qualità scadente. Sostituire la pila con una pila al litio da 3 volt di buona qualità.

Se non si riesce a misurare la distanza dal bersaglio:

- Accertarsi che l'LCD sia illuminato.
- Accertarsi che il pulsante dell'alimentazione sia premuto.
- Accertarsi che niente, per esempio la mano o il dito, blocchi le lenti dell'obiettivo (quelle più vicine al bersaglio) che emettono e ricevono gli impulsi laser.
- Accertarsi che l'unità rimanga ferma mentre si preme il pulsante dell'alimentazione.

NOTA: Non è necessario cancellare l'ultima misura della distanza prima di calcolare la distanza di un nuovo bersaglio. Basta mirare al nuovo bersaglio usando il reticolo dell'LCD, premere il pulsante dell'alimentazione e tenerlo premuto fino a quando appare la misura della nuova distanza.

I dati tecnici, le istruzioni e il funzionamento di questi prodotti possono cambiare senza preavviso.

ANNOTAZIONI FCC

Questo apparecchio è stato testato e riscontrato conforme ai limiti stabiliti per gli apparati digitali di classe B, ai sensi della Parte 15 delle normative FCC. Tali limiti sono stati fissati per fornire una protezione ragionevole contro le interferenze dannose nelle installazioni residenziali. Questo apparecchio genera, utilizza e può irradiare energia a radiofrequenza e, pertanto, se non viene installato e utilizzato in conformità alle istruzioni fornite potrebbe interferire con le comunicazioni radio. Non è comunque possibile garantire l'assenza delle interferenze in ogni installazione. Se l'apparecchio interferisce con la ricezione radiotelevisiva, verificabile spegnendolo e riaccendendolo, si consiglia di eliminare l'interferenza in uno dei modi seguenti:

- Riorientando o riposizionando l'antenna ricevente.
- Aumentando la distanza dall'apparecchio al ricevitore.
- Inserendo l'apparecchio nella presa di un circuito diverso da quello in cui è inserito il ricevitore.
- Rivolgersi, se necessario, al concessionario o ad un tecnico competente.

Utilizzare il cavo interfaccia schermato per soddisfare i limiti dei dispositivi digitali definiti nel sottoparagrafo B della Parte 15 delle normative FCC.

PROTEZIONE OCCHI CONFORME ALLE DIRETTIVE DELLA FDA

Prodotto laser classe 1 in accordo con la direttiva IEC 60825-1:2007.

Conforme alle 21 CFR 1040.10 e 1040.11 per i prodotti laser fatta eccezione per le deviazioni a norma Laser Notice No. 50, in data 24 giugno 2007.

ATTENZIONE: Non vi sono controlli, regolazioni o procedure utilizzabili dall'utente. Utilizzare procedure non elencate in queste istruzioni può portare all'esposizione a invisibili raggi laser.





PORTUGUÊS

Bushnell[®]

L A S E R R A N G E F I N D E R S

SCOUT *1000*

A R C

Sk# 201932/201942

Lit. #: 98-1358/07-11

ON/OFF (LIGADO/DESLIGADO) (ENERGIA)

CORPO DA OCULAR



MODO

SUPORTE PARA TRIPÉ

Parabéns pela aquisição do telêmetro a laser Bushnell® Scout™1000 ARC™. O Scout™1000 ARC™ é um instrumento óptico de precisão projetado para oferecer muitos anos de satisfação. Este livreto lhe ajudará a obter um desempenho ótimo, explicando os ajustes, recursos e também como cuidar desse instrumento. Para garantir o desempenho e a durabilidade ideais, leia essas instruções antes de usar seu telêmetro a laser Scout™1000 ARC™.

COMO FUNCIONA NOSSA TECNOLOGIA DIGITAL

Scout™1000 emite pulsos de energia infravermelho, invisíveis e seguros para os olhos. O microprocessador digital avançado e o chip ASIC (Application-Specific Integrated Circuit – Circuito Integrado de Aplicação Específica) do Scout™ 1000 proporcionam leituras instantâneas e precisas, todas as vezes. A sofisticada tecnologia digital calcula instantaneamente as distâncias, medindo o tempo que leva para cada pulso se deslocar do telêmetro ao alvo e de volta.

PRECISÃO DE MEDIDAS

Na maioria dos casos, a precisão da leitura do Scout™ 1000 é de mais ou menos uma jarda/ um metro. O alcance máximo do instrumento depende da refletividade do alvo. A distância máxima para a maioria dos objetos é de 650 jardas / 594 metros ao passo que, para objetos altamente refletivos, pode chegar a 1000 jardas / 914 metros. Observação: as distâncias obtidas podem ser maiores ou menores, dependendo das propriedades refletivas do alvo em questão e das condições ambientais no momento em que a distância ao objeto é medida.

A cor, o acabamento da superfície, o tamanho e a forma do alvo: todos estes fatores afetam a refletividade e o alcance. Quanto mais brilhante a cor, maior o alcance (distância que pode ser medida). O branco, por exemplo, é altamente refletivo e permite medir maiores distâncias do que o preto, a cor menos refletiva. Um acabamento brilhoso oferece maior alcance do que um fosco. Alvos pequenos são mais difíceis de medir do que alvos grandes. O ângulo ao alvo também afeta a medida. Apontar para um alvo num ângulo de 90 graus (quando a superfície do alvo é perpendicular à trajetória percorrida pelos pulsos de energia emitidos) proporcionará maior leitura da distância, ao passo que um ângulo acentuado a limitará. Além disso, as condições de iluminação (como a quantidade de luz do sol, por exemplo) afetarão as capacidades de medição de distância da unidade: quanto menos luz (como em dias encobertos), maior a distância que a unidade será capaz de medir. Por outro lado, em dias muito ensolarados, ela será reduzida.

COMO COMEÇAR

INSERÇÃO DA PILHA

Retire a tampa da pilha com uma moeda, girando-a no sentido anti-horário e insira uma pilha de lítio de 3 volts, primeiro com a extremidade positiva, no compartimento. Em seguida, recoloque a tampa.

OBSERVAÇÃO: recomenda-se trocar a pilha pelo menos uma vez a cada 12 meses.

Indicador de baixa carga da pilha: Se " 108 " aparecer no visor, significa "baixa carga da pilha" ou que a carga está ficando fraca e que a pilha de lítio de 3 volts precisa ser trocada.

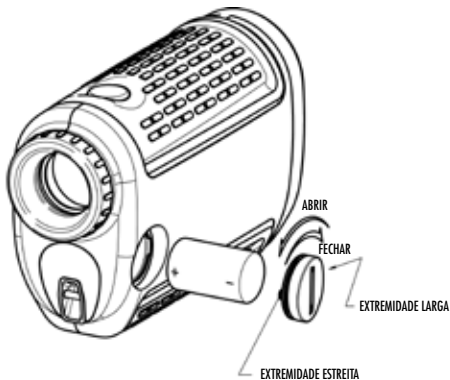
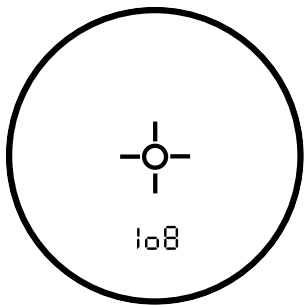

AJUSTE DA OCULAR

O Scout™ 1000 é construído com uma ocular ajustável (ajuste de dioptria +/- 2) permitindo focar o display LCD em relação à imagem. No caso de usuários que não usam óculos, basta girar a ocular até que o retículo e o objeto cuja distância está sendo medida estejam em foco para o seu olho. Se usar óculos, certifique-se de que a viseira esteja para baixo, pois isso aproximará seu olho da lente, permitindo observar todo o campo de visão. Em seguida, gire a ocular até que o retículo e o objeto cuja distância está sendo medida estejam em foco para o seu olho.

RESUMO OPERACIONAL

Olhando pela ocular de 5x, aperte o botão power uma vez para ativar o sistema do display de cristal líquido (LCD). Posicione o círculo de pontaria (localizado no centro do campo de visão) em um alvo que esteja a pelo menos 4,5 m de distância, aperte e mantenha o botão power pressionado até que a leitura de distância seja exibida próxima da parte inferior do display de observação. Os fios cruzados em torno do retículo circular indicam a transmissão de laser. Obtida a leitura de distância, pode-se soltar o botão power. Os fios em torno do círculo circular desaparecem depois de o botão liga/desliga ser solto (ou seja, o laser deixa de ser transmitido). Observação: uma vez acionado, o LCD permanecerá ativo e exibirá a medida da última distância obtida por 30 segundos. Pode-se apertar o botão power a qualquer momento que se deseje medir a distância a um novo alvo. Assim como com qualquer outro dispositivo laser, não se recomenda observar diretamente as emissões por longos períodos com lentes de aumento. O tempo máximo de transmissão do laser é de 10 segundos. Para dispará-lo outra vez, pressione o botão novamente.

INDICADORES DO DISPLAY DE CRISTAL LÍQUIDO (LCD)

O LCD do Scout™ 1000 inclui indicadores iluminados que informam ao usuário a unidade da medida, quando o laser está disparando, quando alcançou o alvo e os modos de obtenção da mira. Um resumo desses recursos é apresentado abaixo:

OPÇÕES DA UNIDADE DE MEDIDA

O Scout™ 1000 pode ser usado para medir distâncias em jardas ou em metros. Os indicadores da unidade de medida ficam localizados na área inferior direita do LCD. Para selecionar entre jardas e metros, pressione e solte o botão POWER (na parte superior da unidade) para ligar a unidade, olhe pela ocular, pressione o botão "MODE" (à esquerda de ocular) e mantenha-o pressionado por aproximadamente 5 segundos. A palavra "SETUP" (CONFIGURAÇÃO) aparecerá na parte superior do display LCD e a unidade de medida atual, "Y" correspondente a jardas ou "M" a metros, piscará no LCD e o ícone SETUP será exibido. Pressionar o botão MODE alternará entre as unidades de medida.

Quando a unidade de medida preferida aparecer, pressione o botão POWER para aceitá-la e voltar ao menu de operação normal. O Scout™ 1000 retornará à última unidade de medida configurada cada vez que a unidade for ligada.

LASER ATIVO

Os fios cruzados em torno do retículo circular indicam a transmissão de laser. Após obter a leitura de distância, pode-se soltar o botão power. Os fios vão desaparecer depois que o botão power for solto (ou seja, o laser não está mais sendo transmitindo).

MODOS SELECTIVE TARGETING™

O Scout™ 1000 foi especialmente projetado, tendo-se os caçadores em mente. Os modos seletivos de obtenção da mira permitem ajustar os parâmetros de desempenho da unidade, para que melhor se adaptem à situação e ambiente específicos. Para passar de um modo a outro, pressione uma vez o botão POWER para ligar a unidade. Olhando pela ocular, pressione o botão MODE e solte-o rapidamente. Os diferentes modos de obtenção da mira disponíveis e os indicadores correspondentes estão relacionados abaixo:

Padrão com SCAN automático (Indicador no LCD – nenhum) Este ajuste permite que a maioria dos alvos se encontre até 1.000 jardas (910 metros) de distância. Usado para alvos moderadamente refletivos, típicos na grande maioria das situações de medidas da distância. A distância mínima no modo padrão é 5 jardas (4,5 metros). Para usar o recurso de scan automático, basta pressionar o botão POWER por aproximadamente 3 segundos e movimentar o telêmetro de objeto a objeto mantendo esse botão pressionado. O SCAN automático permite fazer medidas contínuas da distância à medida que se aponta para objetos diversos.

BullsEye™ (Indicador no LCD - ☉) Este modo avançado permite fácil aquisição de pequenos alvos e animais, ignorando as distâncias de alvos no plano de fundo que possuem sinais de maior intensidade. Quando mais de um objeto tiver sido adquirido, a distância do objeto mais próximo será exibida e um retículo circulará o indicador BullsEye™, informando ao usuário que a distância do objeto mais próximo é a que aparece no LCD.

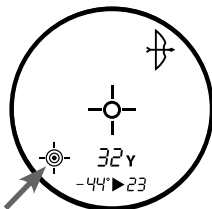
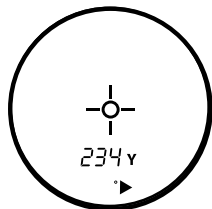

Nesse modo, pressione o botão POWER para ligar a unidade. Em seguida, alinhe o retículo circular com o objeto (p.ex., cervo) cuja distância pretenda medir. Pressione e mantenha o botão POWER pressionado, movimente o laser lentamente sobre o cervo até que os fios do retículo circundem o indicador BullsEye. Se o feixe de laser reconhecer mais de um objeto (como, por exemplo, o cervo e árvores ao fundo), será exibida a distância do objeto mais próximo (neste caso o cervo) e os fios do retículo ficarão em volta do indicador BullsEye, informando ao usuário que a distância até o objeto mais próximo está sendo exibida no LCD (Figura 1). Há situações em que o feixe de laser identifica apenas um objeto em sua trajetória. Nesse caso a distância será exibida, mas como foi obtida a distância de um único objeto, os fios do retículo não circundarão o indicador BullsEye.



Figura 1

DICA: ao pressionar o botão POWER pode-se movimentar lentamente o dispositivo de um objeto a outro e, intencionalmente, forçar o laser a atingir vários objetos, assegurando que apenas aquele mais próximo seja reconhecido por ele.

Brush™ (indicador no LCD - 🌳) Este modo avançado permite ignorar objetos como galhos de árvores e matagais, de maneira que apenas seja exibida a distância aos objetos do plano de fundo. Quando mais de um objeto tiver sido adquirido, a distância do objeto mais afastado é visualizada e um círculo circundará o indicador Brush™, informando que a distância exibida corresponde ao objeto mais longínquo.

Nesse modo, pressione o botão POWER para ligar a unidade. Em seguida, alinhe o retículo circular com o objeto cuja distância pretenda medir. Pressione e mantenha o botão POWER pressionado e movimente o laser lentamente para o objeto desejado até um círculo envolver o indicador Brush. Se o feixe de laser reconhecer mais de um objeto (como por exemplo o galho de árvore e um cervo ao fundo), será exibida a distância do objeto mais distante (neste caso o cervo) e um círculo envolverá o indicador Brush, informando ao usuário que o LCD está exibindo a distância ao objeto mais distante (Figura 2). Há situações em que o feixe de laser identifica apenas um objeto em sua trajetória. Nesse caso a distância será exibida mas, como foi obtida a distância de apenas um objeto, o círculo não envolverá o indicador Brush.



Figura 2

DICA: Ao pressionar o botão POWER, pode-se movimentar lentamente o dispositivo de um objeto a outro e intencionalmente forçar o laser para que atinja diversos objetos, assegurando que apenas aquele mais distante seja reconhecido por ele..

Após desligar o dispositivo, ele sempre retorna ao último modo de obtenção da mira usado.

DESIGN ÓPTICO

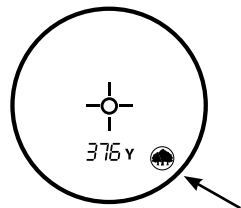
Ampliação e revestimentos

O Scout™1000 ARC™ apresenta uma ampliação de 5x e óptica multirrevestida. Um display de cristal líquido (LCD) é montado dentro do sistema óptico e, quando ativado, exibe um retículo para obtenção da mira, distância medida em jardas / metros e indicadores de modos. No sistema óptico, aparecem pequenas manchas pretas, inerentes ao processo de fabricação. Essas manchas são uma característica natural do LCD e não podem ser totalmente eliminadas. Elas não afetam o desempenho de medição de distância da unidade.

HD RainGuard®

As superfícies exteriores da objetiva e das lentes oculares são revestidas com HD RainGuard®. HD RainGuard® é um revestimento de lentes hidrofóbico (repelente à água), patenteado pela Bushnell, que evita que o embaçamento fazendo a condensação derivada de chuva, chuva com neve (sleet), neve ou mesmo sua própria respiração formar gotículas muito menores do que sobre revestimentos padrão. Gotículas menores uniformes dispersam menos luz, o que resulta numa visão mais clara e brilhante.

MONTAGEM EM TRIPÉ

Moldada na parte inferior do Scout™ 1000 se encontra um suporte rosqueado que permite a conexão de um tripé, para proporcionar uma operação mais estável durante longos períodos de uso.

Scout 1000™ com ARC™ (Angle Range Compensation – Compensação Angular da Distância):

Além dos recursos descritos acima, o Scout™ 1000 ARC™ é um telêmetro a laser superior e avançado incluindo um inclinômetro interno baseado em acelerômetro, que exibe digitalmente o ângulo de inclinação exato entre elevações de -60 a +60 graus, com uma precisão de +/- 1,0 grau.

○ Bushnell® Scout™1000 com ARC™ soluciona um problema que os caçadores enfrentam há anos. O problema: os caçadores utilizando arco e rifle têm grandes dificuldades com ângulos extremos de aclives e declives, pois esses ângulos alteram a distância horizontal verdadeira ao alvo. A solução: o inclinômetro integrado do ARC fornece o ângulo de elevação para compensar a distância quando os objetos-alvo se encontram em aclives ou declives. Os dados são posteriormente combinados com fórmulas balísticas com algoritmos internos.

Modos ARC (compensação angular da distância)



Modo arco (): exibe a distância da linha de visada, grau de elevação e distância horizontal verdadeira entre 5 e 99 metros/jardas e uma inclinação máxima de +/- 60°.

Modo rifle (): calcula e exibe a distância da queda do projétil, em centímetros ou polegadas, no alvo. Essa distância é estabelecida pela distância da linha de visada ao alvo, grau de elevação e também características específicas de balística do calibre e da carga da munição. Ao determinar a distância ao alvo, a linha de visada, o grau de elevação e a queda do projétil/holdover em polegadas ou centímetros serão exibidos de 100 a 800 metros/jardas com inclinação máxima de +/- 60°. O usuário pode selecionar um dentre oito grupos de balística (identificados por A, B, C, D, E, F, G e H) para rifles com a espoleta no centro da base e dois grupos de balística (identificados como I e J) para pólvora negra/armas de antecarga com cada fórmula representando uma determinada combinação de calibre e projéteis. Os grupos de balística são selecionados no menu CONFIGURAÇÃO.

Modo regular Mode ($\text{r}\overline{\text{E}}\overline{\text{E}}$): este modo não fornece o grau de elevação ou distância equivalente, mas apenas a distância da linha de visada.

CONFIGURAÇÃO DO MENU – SELEÇÃO dos MODOS ARCO, RIFLE, REGULAR e da UNIDADE DE MEDIDA

Há dois modos ARC (Compensação angular da distância) e um modo REGULAR. Os dois modos ARC são o modo ARCO e o modo RIFLE.

Para selecionar entre esses modos, primeiro ligue o equipamento pressionando e soltando o botão POWER. Em seguida, pressione e mantenha o botão MODE pressionado por cinco segundos. O ícone de display de "SETUP" (CONFIGURAÇÃO) acenderá e o modo de compensação atual será identificado pelo símbolo do "ARCO" (), ou "RIFLE" () aceso com um dos grupos de balística (A até J) exibido e piscando, ou nenhum indicador aceso e a mensagem ($\text{r}\overline{\text{E}}\overline{\text{E}}$) piscando na parte inferior do LCD.

Pode-se passar por cada um desses modos pressionando e soltando o botão MODE. A ordem em que os modos aparecem é a seguinte: ARCO, RIFLE A, RIFLE B, RIFLE C, RIFLE D, RIFLE E, RIFLE F, RIFLE G, RIFLE H, RIFLE I, RIFLE J, REG, etc. Quando for exibida a seleção do arco o ícone "BOW" (ARCO) piscará e quando for exibida a seleção do "RIFLE: o ícone "RIFLE" estará sólido, porém o grupo de balística estará piscando próximo à parte inferior do LCD. Quando ($\text{r}\overline{\text{E}}\overline{\text{E}}$) for exibido, a mensagem ($\text{r}\overline{\text{E}}\overline{\text{E}}$) piscará próximo da parte inferior do LCD.

Após exibido o modo de compensação da distância desejado, selecione o mesmo pressionando e soltando o botão POWER. Depois dessa seleção, a atual unidade de medida, "Y" para jardas ou "M" para metros, piscará no LCD e o ícone SETUP ainda estará aceso. Pressionar o botão MODE alternará

entre essas unidades de medida. Quando a unidade de medida preferida aparecer, pressione o botão POWER para aceitá-la e voltar ao menu de operação normal. No modo de operação normal, o modo de compensação e a unidade de medida atuais serão identificados no LCD, como indicado abaixo.

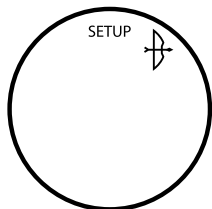

Menu de CONFIGURAÇÃO

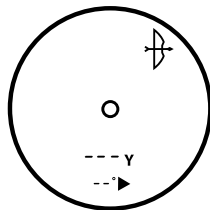

Menu de operação normal

Após desligar automaticamente, a unidade sempre retorna à operação normal (ou seja, na direção oposta à CONFIGURAÇÃO), o último modo ARCO ativo (ARCO, RIFLE ou REGULAR) e também o último modo de seleção de MIRA ativo (SCAN padrão, BULLSEYE ou BRUSH). Se o aparelho desligar enquanto se encontra no menu de CONFIGURAÇÃO, ele sempre retorna ao(s) último(s) modo(s) ainda ativo(s).

Depois de exibida a distância, continue pressionando o botão POWER por aproximadamente 2 segundos, mantenha o círculo de pontaria sobre o objeto e a unidade o mais estável possível a fim de permitir tempo suficiente para o inclinômetro medir o ângulo. Em seguida, solte o botão POWER. Após soltá-lo, o grau do ângulo e a distância compensada serão exibidos abaixo da distância da linha de visada, como aparece nas imagens abaixo.

EXEMPLO DO MODO ARCO

A linha de visada é 32 jardas, o ângulo de -44 graus e a distância com compensação angular é 23 jardas. "▶" significa "acionar" ou "atirar como se fosse", de forma que o tiro deve ser tomado como se a distância fosse de 23 em vez de 32 jardas. Se o tiro fosse feito considerando-se 32 jardas, ele passaria por cima do cervo devido ao grande ângulo.



No caso do modo ARCO, a distância da linha de visada será exibida no display numérico principal, ao passo que a inclinação e distância horizontal serão exibidas em displays numéricos secundários. Por meio de intensivos testes e entrevistas com importantes caçadores profissionais, a Bushnell concluiu que não eram necessários diversos grupos de balística de arco. Os caçadores estão interessados na distância horizontal verdadeira porque é assim que praticam seus tiros e, uma vez em posse dessa informação, podem fazer os ajustes necessários. Acrescentar outros dados, além da distância horizontal, pode criar maior confusão e incertezas.

Muitas pessoas crêem que tiros feitos em aclives e declives se comportam de maneira distinta em função da gravidade. Entretanto, a diferença não se deve à gravidade, mas mais a uma aberração do sistema de mira utilizado nos arcos. O ponto de mira de um arco se encontra diversos centímetros acima do eixo mecânico da flecha. Por exemplo, ao mirar 23 graus em um plano inclinado, a seta se encontra em um ângulo diferente.

EXEMPLO DO MODO RIFLE

A linha de visada é 376 jardas, o ângulo de -33 graus e a queda do projétil/holdover é 28 polegadas. O ARC não apenas leva em consideração dos dados de balística com base no calibre e projéteis na faixa de 100 a 800 jardas de distância, como também compensa por quaisquer ângulos que afetem a queda do projétil.

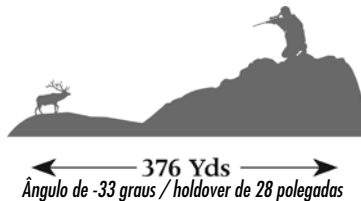

Quando no modo RIFLE, o grupo de balística aparecerá no campo numérico de queda do projétil toda vez que o display numérico principal exibir traços (ou seja, alvo não adquirido). Ao obter o alvo no modo RIFLE, a distância da linha de visada será exibida nos displays numéricos secundários. O ícone "IN" (referente à medida em polegadas) acenderá próximo ao display numérico de queda do projétil, se a unidade estiver configurada em jardas (Y). Se a unidade estiver configurada em metros (M), a queda do projétil será calculada e visualizada em centímetros e o ícone "IN" será desligado. O usuário deverá adicionar 100 ao número referente à queda do projétil/holdover, caso ele esteja piscando.

MODO REGULAR

Este modo não fornece o grau de elevação ou distância equivalente, mas apenas a distância da linha de visada. O símbolo continuará aparecendo abaixo do display numérico da linha de visada, mas não nenhuma informação no display numérico secundário.

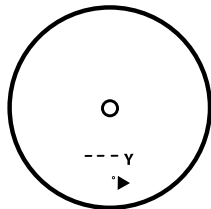

SELEÇÃO DO GRUPO DE BALÍSTICA APROPRIADO

Os engenheiros da Bushnell trabalharam com programas de balística da Sierra® Bullets e reuniram muitos dos calibres e projéteis mais conhecidos em oito grupos: A, B, C, D, E, F, G e H. Após definir o calibre e o projétil que serão utilizados para os tiros, basta examinar a tabela para determinar o grupo de balística correspondente. No caso de arma de antecarga, trabalhamos com os projéteis PowerBelt para incorporar dados de balísticas em dois grupos: I e J.

COMBINAÇÕES POPULARES DE CALIBRES E PROJÉTEIS**GRUPO DE BALÍSTICA**

Federal Cartridge .224 dia. 22-250 Rem, 55 gr. Bear Claw at 3600 fps	G
Federal Cartridge .224 dia. 22-250 Rem, 60 gr. Partition at 3500 fps	F
Remington Arms .224 dia. 22-250 Remington Arms , 50 gr. V-Max at 3725 FPS	H
Remington Arms .224 dia. 22-250 Remington Arms , 55 gr. PSP at 3680 FPS	G
Winchester .224 dia. 22-250 Rem, 55 gr. Ballistic Silvertip at 3680 FPS	H
Winchester .224 dia. 22-250 Rem, 55 gr. PSP at 3680 FPS	G
Federal Cartridge .277 dia. 270 Win, 150 gr. Ballistic Tip at 3060 fps	F
Federal Cartridge .277 dia. 270 Win, 150 gr. Partition at 3000 fps	F
Remington Arms .277 dia. 270 Win, 140 gr. PSPCL Ultra at 2925 FPS	E
Remington Arms .277 dia. 270 Win, 150 gr. SPCL at 2850 FPS	D
Winchester .277 dia. 270 Win, 150 gr. Partition Gold at 2930 FPS	E
Winchester .277 dia. 270 Win, 150 gr. PP-Plus at 2950 FPS	E
Federal Cartridge .308 dia. 30-06 Spring, 180 gr. AccuBond at 2700 FPS	D
Federal Cartridge .308 dia. 30-06 Spring, 180 gr. Bear Claw at 2700 FPS	D
Remington Arms .308 dia. 30-06 Springfield, 180 gr. A-Frame at 2700 FPS	D
Remington Arms .308 dia. 30-06 Springfield, 180 gr. BRPT at 2700 FPS	D
Winchester .308 dia. 30-06 Sprg, 180 gr. FailSafe at 2700 FPS	D
Winchester .308 dia. 30-06 Sprg, 180 gr. Partition Gold at 2750 FPS	D
Federal Cartridge .308 dia. 300 WSM, 180 gr. AccuBond at 2960 fps	F
Federal Cartridge .308 dia. 300 WSM, 180 gr. Bear Claw at 3025 fps	F
Winchester .308 dia. 300 WSM, 180 gr. Ballistic Silver Tip at 3010 FPS	F
Winchester .308 dia. 300 WSM, 180 gr. Fail Safe at 2970 FPS	F
Remington Arms .308 dia. 300 R.S.A.U.M., 180 gr. PSPCL Ultra at 2960 FPS	E
Remington Arms .308 dia. 300 Wby Mag, 180 gr. PSPCL at 3120 FPS	F

Acima se encontram alguns exemplos das combinações de calibre / projéteis mais conhecidas. O CD de balística que acompanha o produto contém aproximadamente 1000 dessas combinações. Basta carregar o CD no leitor de CD do computador e seguir as instruções na tela. A lista completa pode ser também encontrada no website da Bushnell (www.bushnell.com).

Após estabelecer o grupo de balística correspondente ao calibre e projétil usados, selecione esse grupo (Veja a CONFIGURAÇÃO DE MENU acima).

A fórmula interna determinará o valor da queda do projétil / holdover em centímetros ou polegadas, com base na distância, ângulo e balísticas do calibre e projétil.

OBSERVAÇÃO: *Todos os dados de queda de projétil / holdover para ajustes dos grupos de balística A, B, C, D, E, F, G e H assumem que a mira foi feita a 100 jardas (91 metros).*

Os dados dos grupos I e J assumem que a pontaria da arma de antecarga foi feita a 150 jardas (137 metros).

Esta avançada tecnologia digital permite que o caçador ou atirador saiba exatamente a posição na qual a arma deve ser mantida para um tiro eficaz. As informações têm o propósito de servir com ferramenta ou guia auxiliar e não devem substituir a prática e familiaridade com seu rifle, cartucho e projétil. Incentivamos a prática de tiros a diferentes distâncias para descobrir o desempenho de seu rifle, cartucho e projétil sob condições diversas. Fique sempre atento para o que está à frente do projétil: se não tiver certeza, não atire!

EXEMPLO Você possui um 300 WSM e está utilizando as seguintes munições da marca Winchester: projétil Ballistic Silver Tip 180 g a uma velocidade de disparo de 3010 fps. Esta combinação se enquadra no Grupo Balístico "F". Após configurar o telêmetro no grupo balístico "F", defina a distância e mira do rifle com mira telescópica a 100 jardas. Se você atirar em um alvo a 317 jardas, a queda do projétil será 9 polegadas. Se o tiro for em um ângulo de aclave de 27 graus, a queda do projétil corrigida será 8 polegadas.

O QUE FAZER SE O CALIBRE ESPECÍFICO NÃO CONSTAR NA LISTA?

Embora tenhamos envidado esforços para incluir o maior número de calibres e marcas em nossas tabelas de balísticas, novos projéteis são continuamente desenvolvidos. Além disso, alguns atiradores carregam suas munições com projéteis de características singulares. Mesmo que o projétil não se encontre em nossas tabelas de balística, ainda assim pode-se usar o recurso de queda do projétil do telêmetro a laser. Como no exemplo acima, a mira de seu rifle está a 100 jardas. Dispare a 300 jardas, sem ajustar o rifle com mira telescópica. Meça a queda do projétil a partir do ponto de mira. Usando esta queda, selecione o grupo de balística abaixo. Se atirar a maiores distâncias, sugere-se verificar a queda do projétil a 500 jardas. Devido a enorme variedade de cilindros, câmaras e cargas manuais, deve-se estar completamente o ajuste de balística antes de se engajar na atividade de caça propriamente dita. Talvez seja necessário selecionar um grupo para cima ou para baixo, dependendo dos testes.

Se a queda da bala for:	@300 yds	@300 m	@500 yds	@500 m
Use:				
A	25-31 inches	63-79 cm	114-146 inches	291-370 cm
B	20-25 inches	50-63 cm	88-114 inches	225-291 cm
C	16-20 inches	40-50 cm	72-88 inches	182-225 cm
D	13-16 inches	34-40 cm	61-72 inches	155-182 cm
E	12-13 inches	30-34 cm	55-61 inches	139-155 cm
F	10-12 inches	25-30 cm	47-55 inches	119-139 cm
G	8-10 inches	20-25 cm	39-47 inches	99-119 cm
H	Menos de 8 polegadas	Menos de 20 cm	Menos de 39 polegadas	Menos de 99 cm

ESPECIFICAÇÕES:

Dimensões: 4,3 x 2,9 x 1,7 polegadas (11,0 x 7,4 x 4,3 cm)

Peso: 6,7 onças (190 gramas)

Precisão da leitura de distância: +/- 1 jarda (0,91 m)

Alcance: 5-1000 jardas/ 5-914 metros

Ampliação: 5x

Diâmetro da lente objetiva: 24 mm

Revestimentos ópticos: Multirrevestido

Revestimento de Proteção contra Chuva ("RainGuard Coating")

Display: LCD

Fonte de alimentação: pilha de lítio de 3 volts (incluída)

Campo de visão: 367 pés a 1000 jardas

Distância olho-ocular extra longa: 21 mm

Saída pupilar: 4,8 mm

Suporte interno para tripé

Inclui pilha, estojo para transporte e alça

LIMPEZA

Sobre levemente toda a sujeira ou detritos nas lentes (ou use uma escova macia para lentes). Para retirar a sujeira ou marcas deixadas pelos dedos, limpe com tecido de algodão macio, usando movimentos circulares. A utilização de um pano áspero ou o atrito desnecessário poderá arranhar a superfície da lente e causar danos irreversíveis. Para uma limpeza mais completa, pode-se usar um lenço especial para lentes com fluido de limpeza "tipo fotográfico" ou com álcool isopropílico. Coloque sempre o fluido sobre o pano de limpeza, nunca diretamente sobre a lente.

GARANTIA LIMITADA DE DOIS ANOS

Garantimos que seu produto Bushnell® estará isento de defeitos materiais e de fabricação, por dois anos após a data de aquisição. Caso tenha algum um defeito sob esta garantia, iremos a nossa opção, consertar ou trocar este produto desde que o produto seja devolvido com porte pago. Esta garantia não abrange danos causados por uso indevido, operação, instalação, ou manutenção incorretas efetuadas a não ser que seja do Departamento do Serviço de Manutenção Autorizada da Bushnell.

Qualquer devolução efetuada sob esta garantia deve incluir os itens relacionados a seguir:

- 1) Um cheque/ordem de pagamento no montante de \$10,00 para cobrir as despesas de porte e gastos administrativos
- 2) Nome e endereço para a devolução do produto
- 3) Uma explicação do defeito
- 4) Comprovante da Data de Aquisição
- 5) O produto deve ser cuidadosamente embalado, numa caixa de papelão resistente para prevenir danos enquanto em trânsito e enviado para os endereços indicados a seguir com porte de devolução pago:

NOS EUA REMETER PARA:

Bushnell Outdoor Products
Attn.: Repairs
8500 Marshall Drive
Lenexa, Kansas 66214

NO CANADÁ REMETER PARA:

Bushnell Outdoor Products
Attn.: Repairs
25A East Pearce Street, Unit 1
Richmond Hill, Ontario L4B 2M9

Para produtos adquiridos fora dos Estados Unidos ou do Canadá favor contatar seu revendedor local quanto a informações aplicáveis referentes a sua garantia. A Bushnell também pode ser contactada na Europa pelo telefone:

BUSHNELL Outdoor Products Gmbh
European Service Centre
MORSESTRASSE 4
D- 50769 KÖLN
Alemanha
Tél: +49 (0) 221 709 939 3
Fax: +49 (0) 221 709 939 8

Esta garantia lhe dá direitos legais específicos.
Poderá ter outros direitos que podem variar de país para país.

©2011 Bushnell Outdoor Products

TABELA DE IDENTIFICAÇÃO E SOLUÇÃO DE PROBLEMAS

A unidade não liga – o LCD não acende:

- Pressione o botão POWER.
- Se a unidade não reagir quando a tecla for pressionada, troque a pilha por uma outra pilha de lítio de 3 volts de boa qualidade.

Se faltar energia (o display fica totalmente em branco ao tentar energizar o laser):

- A pilha está fraca ou é de baixa qualidade. Troque a pilha por uma pilha de lítio de 3 volts de boa qualidade.

Se a leitura da distância do alvo não puder ser obtida:

- Certifique-se de que o LCD esteja iluminado.
- Verifique se o botão de força está pressionado.
- Certifique-se de que nada, como sua mão ou dedo, esteja bloqueando as lentes objetivas (lentes mais próximas do alvo) que emitem e recebem os pulsos de laser.
- Certifique-se de manter a unidade estável ao pressionar o botão de força.

OBSERVAÇÃO: A última leitura de distância não necessita ser removida antes de se passar para um novo alvo. Basta mirar no novo alvo usando o retículo do LCD, apertar o botão liga/desliga e mantê-lo pressionado até a nova distância ser exibida.

As especificações, instruções e operação desses produtos estão sujeitas a alterações sem aviso prévio.

NOTA DA FCC

Este equipamento foi testado e verificou-se que cumpre com os limites para um dispositivo digital Classe B, de acordo com a Parte 15 das regras da FCC. Esses limites são estabelecidos para oferecer proteções adequadas contra a interferência prejudicial em uma instalação residencial. Este equipamento gera, usa e pode irradiar energia de radiofrequência e, se não for instalado e usado de acordo com as instruções, poderá causar interferência prejudicial nas radiocomunicações. Entretanto, não há garantia de que não ocorrerão casos de interferência em determinadas instalações. Se este equipamento causar interferência prejudicial na recepção de rádio ou televisão (a qual poderá ser determinada ligando-se e desligando-se o equipamento), tente corrigir o problema adotando uma ou mais das medidas seguintes:

- Reorientar ou mudar o lugar da antena receptora.
- Aumentar a distância entre o equipamento e receptor.
- Conectar o equipamento em uma tomada que faça parte de um circuito diferente daquele onde o receptor se encontra conectado.
- Consultar um representante ou um técnico experiente em rádio/televisão para auxílio.

O cabo de interferência blindado deve ser usado com o equipamento para cumprir os limites de dispositivo digital segundo a Sub-parte B da Parte 15 das Regras da FCC.

Projetos e especificações estão sujeitos a mudanças sem aviso prévio ou obrigação por parte do fabricante.

PROTEÇÃO DOS OLHOS CONFORME FDA

Produto a laser de classe 1 de acordo com IEC 608225-1-2007.

Cumprir 21 CFR 1040.10 e 1040.11, exceto para produtos a laser de desvios nos termos do Aviso nº 50 Laser, datado de 24 de junho de 2007.

CUIDADO: Não existem ajustes, procedimentos ou controles de utilizador. O desempenho de procedimento além destes especificados aqui pode resultar no acesso à luz de laser invisível.

